



Partenaire de vos protections solaires



Panneaux fixes
Bac acier
Toile tendue

CARPORTS

M130 - M110



Conception et fabrication françaises sur-mesure

Solution de protection de véhicules

Le carport MSB : protection et élégance



Pensé pour offrir une protection fiable et élégante à vos véhicules (voitures, motos, vélos, etc...) le carport s'intègre à tous les environnements extérieurs.

Entièrement conçu en aluminium, il associe design, robustesse et modularité pour répondre aux contraintes pratiques et climatiques tout en valorisant votre habitat.

C'est une solution durable et personnalisable qui apporte une esthétique moderne et soignée à vos espaces extérieurs.

Nos carports M130 et M110 se distinguent par leurs lignes épurées, leur finition haut de gamme, sans vis apparente. Ils offrent une grande capacité de couverture : jusqu'à 7.17 m de largeur, 5.01 m d'avancée et 4m de hauteur.

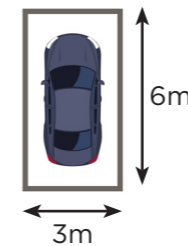

Exemple de dimensions pour une voiture de type break

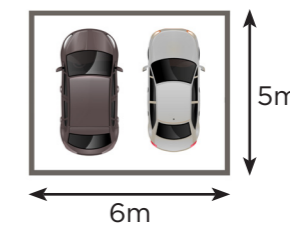

Exemple de dimensions pour deux voitures citadines

Adossé à la façade ou installé en version autoportée, le carport s'adapte à vos envies. Avec ou sans poteau, les possibilités de configurations en un ou plusieurs modules répondent à tous vos besoins.

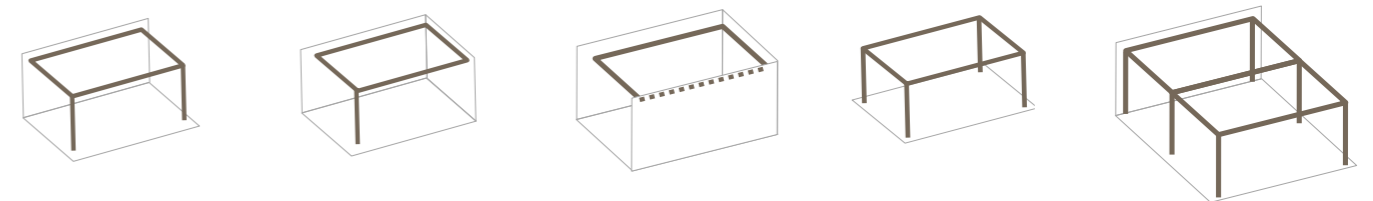

De nombreuses solutions pour des carports à l'architecture personnalisée.



Protection quatre saisons



Esthétique et fonctionnalités : habillage périphérique claustras et poteaux déportés

Carport panneaux occultants

Protection et performance thermique



Les panneaux sandwich de **63 mm** d'épaisseur, composés d'un isolant entre deux plaques d'aluminium, constituent une toiture fixe au design épuré. Véritable barrière thermique, cette toiture protège les véhicules du soleil et des intempéries.

Carport bac acier

Simplicité et sérénité



Légère et résistante, la toiture bac acier bénéficie d'un traitement anti-corrosion sur la face supérieure pour une protection durable et sans entretien. La face inférieure est recouverte d'une membrane anti-condensation. Cette solution de couverture supporte parfaitement les intempéries tout en alliant robustesse et longévité. Elle est déclinable en trois coloris : Gris Basalte, Bleu Ardoise et Brun Rouge.

Carport toile tendue

Design élégant avec traverses fixes



Conçue en toile haute performance et résistante aux UV, cette toiture séduit par son esthétique et son efficacité face au soleil et aux intempéries. Elle assure un abri à la fois aérien, durable et simple d'entretien.

Carport toiture mixte

Alliance de la fonction et de l'esthétique



La toiture mixte combine les avantages de plusieurs matériaux pour offrir une protection optimale et un design moderne. Elle permet de protéger efficacement contre les intempéries et le soleil, tout en offrant la possibilité d'apport de lumière pour harmoniser le carport au style de la maison.

Adapter le type de pose et la hauteur des poteaux selon les besoins

Poteaux déportés

Cette solution permet de créer des structures graphiques, de les adapter à leur environnement et faciliter les manoeuvres de véhicules. Déport jusqu'à 2m.



Poteaux hauteur XXL

Pour abriter les véhicules de grandes tailles en toute sécurité, le carport s'équipe de poteaux de grande hauteur jusqu'à 4m, avec double jambage et pièces de liaison au sol renforcées.

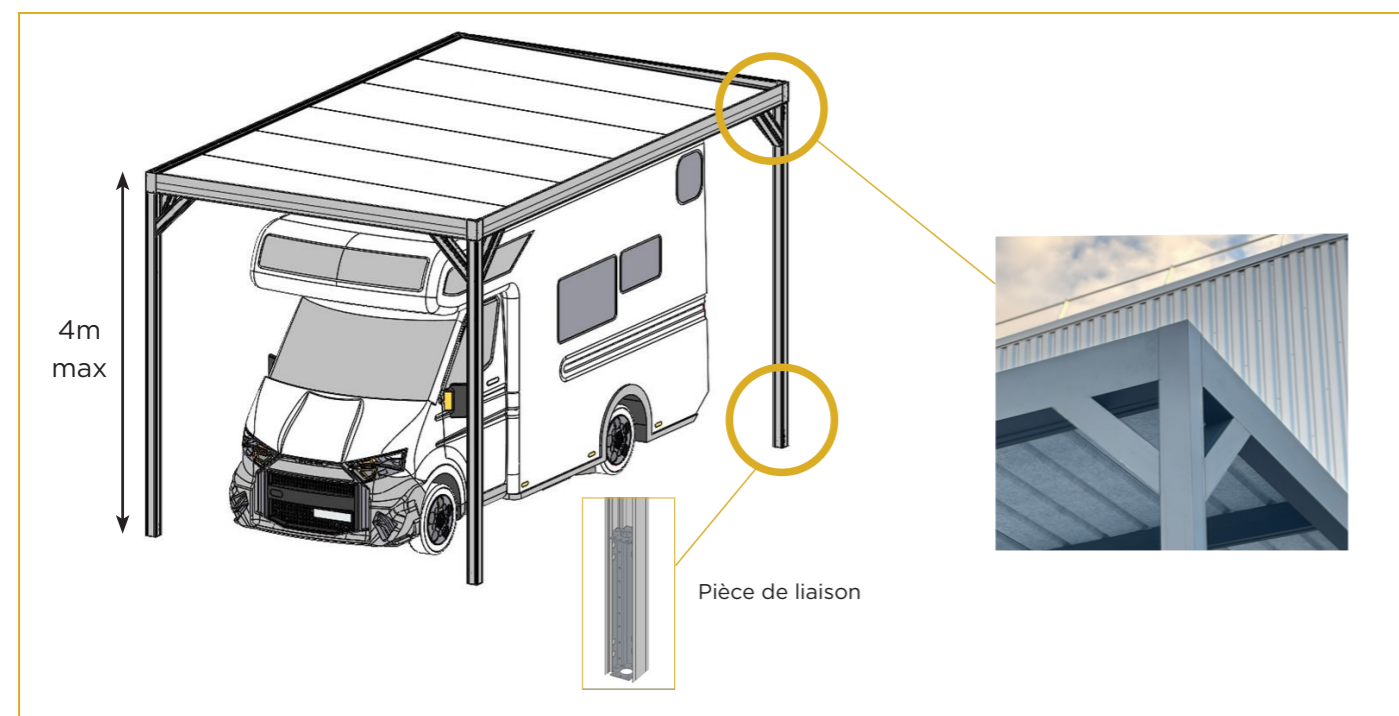

Eclairage LED personnalisable

Intégré sous le cadre du carport, l'éclairage avec LED direct permet d'accéder aux véhicules en toute sécurité. Une lumière à intensité modulable et une couleur au choix : 3000K (blanc chaud) ou 4000K (blanc neutre).

Domotique **somfy**.

- Détecteur de présence : Cette solution permet d'activer l'éclairage automatique sous le carport dès l'arrivée des véhicules.
- Eclairage fixe : Choix de pilotage manuel pour bénéficier d'un éclairage à la demande.

Prise électrique

Possibilité d'équiper le carport d'une prise électrique étanche. (Branchement d'un aspirateur, etc...)



2 modèles de structure

M130



Grandes dimensions et personnalisation étendue

Longueur jusqu'à 6,96m
Largeur jusqu'à 5m
Hauteur jusqu'à 4m

Structures jumelables

M110



Robustesse et finesse des lignes

Longueur jusqu'à 6m
Largeur jusqu'à 4m
Hauteur jusqu'à 2,6m

Structures jumelables

Fermetures périphériques

Le carport peut être équipé de différentes fermetures périphériques pour répondre à tous les usages. Modulables, esthétiques et durables, elles renforcent la protection du véhicule tout en affirmant le design de la structure.

Claustras



MXL95

Avec ses lames au format « aile d'avion », en aluminium thermolaqué, le CADOLON conjugue protection, ventilation et esthétique.

Il limite l'impact des intempéries tout en laissant circuler l'air. Son design contemporain filtre les regards sans bloquer la lumière, pour un rendu architectural élégant et pérenne.

Claustras fixes.
Pose horizontale jusqu'à 5m.
Pose verticale jusqu'à 4m.



ML100

Il se distingue par ses lames aluminium fixes, au profil rectangulaire à l'espacement resserré, formant un brise-vue graphique.

Cette configuration offre une protection efficace contre le vent et les intempéries

Pose horizontale.

Claustras fixes ou coulissants pour moduler l'espace à sa convenance.

Avec une large gamme de claustras et une grande référence de toiles, chaque projet de carport s'harmonise parfaitement avec son environnement.



MT100

Les fermetures en toile offrent une protection souple et modulable.

Discrètes et élégantes, elles protègent du soleil, du vent et des intempéries légères, tout en préservant la luminosité et la sensation d'ouverture.

Claustras fixes ou coulissants pour moduler l'espace selon ses besoins.

Panneaux pleins

MV24



PVC, effet clairvoie chêne clair

Les panneaux pleins assurent une protection maximale contre tous les intempéries. Ils forment une barrière contre le vent et la pluie, tout en supprimant totalement les vis-à-vis. Cette solution renforce le caractère structuré du carport et apporte un sentiment de sécurité durable.

MV25



Panneaux isolants thermolaqués

Collections de laquages

Plus de 200 coloris pour harmoniser la pergola à son environnement.



Nos carports et fermetures périphériques sont thermolaqués au sein de notre usine. Ce procédé assure une protection optimale de l'aluminium contre la corrosion et les UV et offre ainsi une tenue durable de la couleur.



Finitions texturées : aspect moderne qui capte la lumière avec subtilité pour un rendu visuel haut de gamme.

Collections de toiles

Choix de coloris de toitures parmi 3 types de toitures

Panneaux sandwich

Panneaux isolants blancs sur deux faces.

Panneaux isolants gris face extérieure et blanc face intérieure.

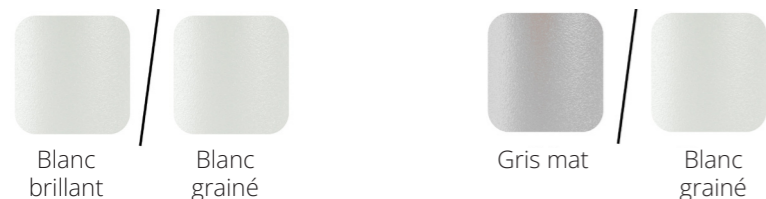

Bac acier

Tôle acier nervurée avec membrane anti-condensation sur face inférieure.

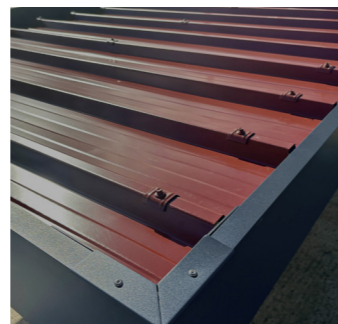

Toile

Toile opaque, très résistante.

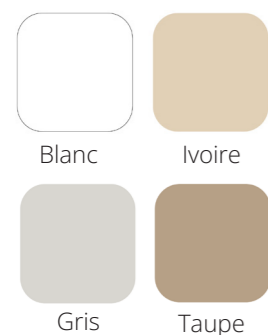

Nos partenaires historiques et leaders sur leur marché.



Des femmes & des hommes d'expérience

3 sites de production modernes au coeur de la Bourgogne, au sein desquels se distinguent :

- Une chaîne de thermolaquage
- Un atelier de confection toile maîtrise de la matière et de sa mise en œuvre.
- Un process totalement digitalisé depuis le passage de commande jusqu'à la livraison client.

Chez MSB, ensemble, nous construisons un projet porteur de sens pour nous et nos partenaires.





 **Bournigal**
Menuiseries



- contact@lapergolanantaise.fr

- 02 40 95 20 14

- Nantes - Vertou - Couëron - La Baule