

# PORTAILS - CLOTURES



PERSIENNES



VOLETS BATTANTS



VOLETS COULISSANTS



PORTES DE GARAGE



PORTAILS & CLÔTURES

# CORRE

FERMETURES

EDITION 2021 - 2022

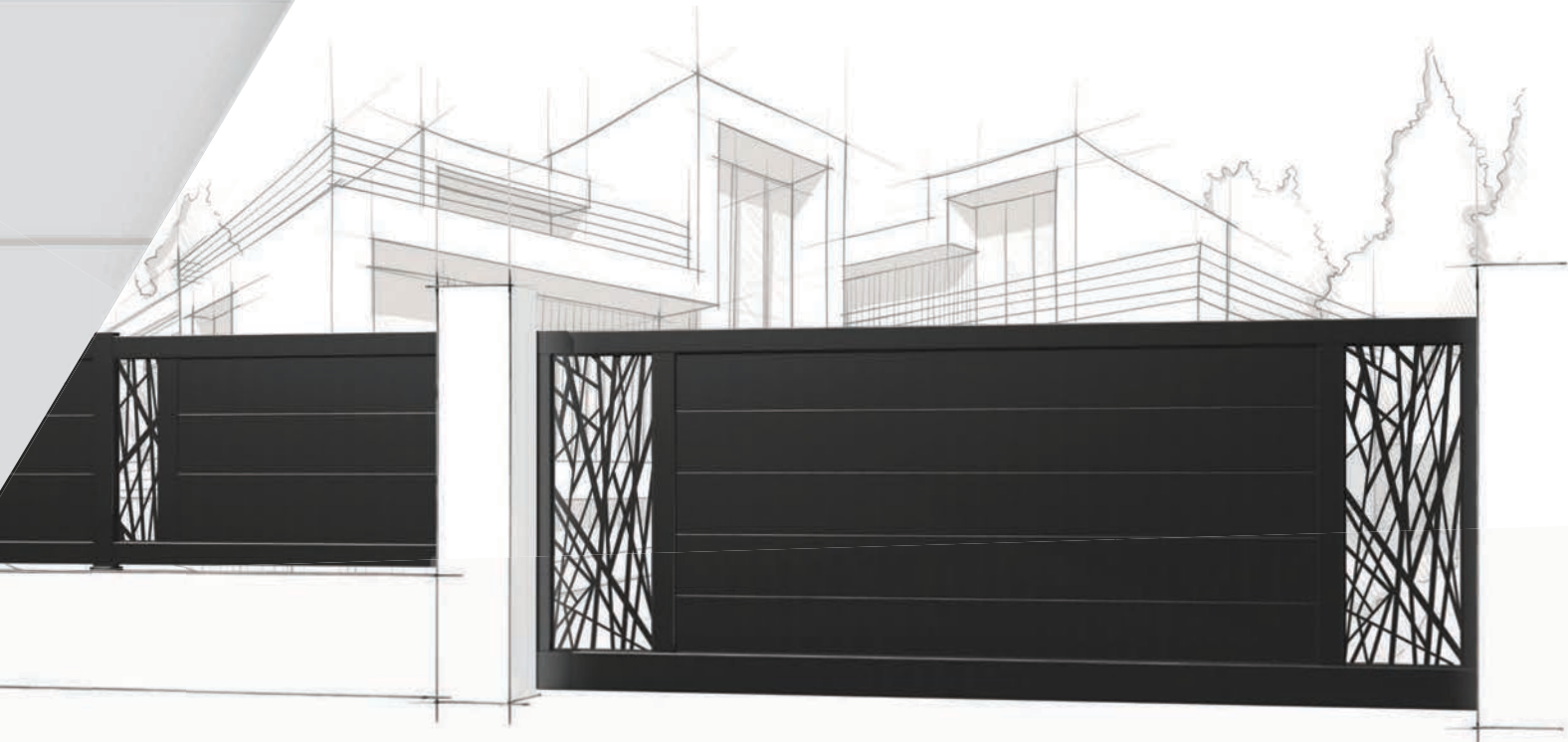

SOLIDITÉ  
MODERNITÉ  
DESIGN  
QUALITÉ  
NOUVEAUTÉ  
TENDANCE



LES VRAIES VALEURS DÉFIENT LE TEMPS



# SOMMAIRE

---

## PRÉSENTATION

---

04

ENTREPRISE ET HISTORIQUE	04 - 05
CONCEPTION ALUMINIUM	06 - 07
LAQUAGE ALUMINIUM	08 - 09

---

## GAMME ALUMINIUM

---

10

### gamme prestige

PORTAILS PLEINS	12 - 16
PORTAILS DÉCORS ALUNOX	17 - 21
PORTAILS TÔLES DESIGN	22 - 24
PORTAILS TÔLES STANDARD	25 - 29
PORTAILS TÔLES SPÉCIFIQUES	30 - 31
PORTAILS LISERÉS DESIGN	32 - 35
PORTAILS AJOURÉS	36 - 42
BRISE VUE	43 - 45

### gamme castel

PORTAILS PLEINS	47 - 50
PORTAILS AJOURÉS	51 - 55
ZOOM PORTAILS & CLÔTURES	56 - 59
AUTOMATISME	60 - 63

---

## GAMME PVC

---

64

### gamme alliance

PORTAILS PLEINS	66 - 67
PORTAILS AJOURÉS	68 - 69
AUTOMATISME	70
LES COLORIS	71

# L'ENTREPRISE

## CORRÈZE FERMETURES

### QUI SOMMES NOUS ?



CORRÈZE FERMETURES est depuis plus de 60 ans, le spécialiste de la conception et de la fabrication de persiennes, de volets, de portails, de clôtures en aluminium, PVC ou bois et de différents systèmes de fermetures.

Une gamme d'équipements extérieurs résolument contemporaine, avec une toute nouvelle collection qui conjugue modernité et qualité, esthétisme et

solidité : des lignes traditionnelles aux profils épurés, tendance et design.

Tous les produits sont conçus et fabriqués dans les ateliers et usines de CORRÈZE FERMETURES. L'assurance d'un savoir-faire reconnu au niveau national, d'une production 100% française et d'une qualité sans égale, pour des produits fabriqués à l'unité ou en série.

## CONDITIONNEMENT ET LOGISTIQUE

L'ensemble de la production de CORRÈZE FERMETURES est emballé avec précaution, à l'unité, sous film à la dimension, ou une protection cartonnée et cerclée afin d'assurer une résistance mécanique élevée durant le transport.

Chaque élément est repéré à l'emballage pour faciliter l'installation finale : une étiquette adhésive mentionnant vos références clients et les côtes d'exécution est apposée, pour une répartition plus facile sur le chantier. Pour les produits finis, l'emballage est renforcé par un complément de protection du type feutrine ou d'enveloppe PVC à bulle d'air. Dans le cas de quantité importante, les articles sont palettisés à votre convenance, avec ou sans carton.



## PROFESSIONNELS, NOTEZ LE « PLUS » CORRÈZE FERMETURES :

01

**L'EMBALLAGE** vous permet de re-livrer vos clients ou d'approvisionner les chantiers sans l'ajout d'une protection complémentaire de votre part. Un gain de temps et d'argent !

02

**UN SERVICE DE CONTRÔLE** vérifie une dernière fois, avant son expédition, l'intégralité de votre commande pour prévenir tout risque d'altération pendant le transport.

03

**VOS COMMANDES SONT EXPÉDIÉES** suivant les quantités et leurs poids par le réseau de transporteurs de Corrèze Fermetures. Contactez-nous pour plus d'informations.

# L'HISTOIRE

## DE CORRÈZE FERMETURES

### 2021 à aujourd'hui

- Chaîne de peinture produits Bois avec Robot
- Modernisation de la chaîne de laquage POUDRE
  - Coulissante aluminium Lame Lisse
- Nouvelle collection de Portails Aluminium

### 2014 - 2015

Réhabilitation du site d'Objat. Lancement d'un nouveau procédé de clôture avec la conception d'un poteau orientable, et d'une nouvelle collection de portails résolument design et moderne.

### 2003 - 2007

Corrèze Fermetures conçoit des persiennes en aluminium, coulissantes et repliables en accordéon, et lance la fabrication de portails et Clôtures en PVC, ainsi que des volets à cadre aluminium et des volets pleins à lames verticales toujours en aluminium. Ces années voient également arriver l'installation d'une nouvelle chaîne de laquage acier et aluminium (traitement TTS et application peinture par poudrage).

### 1994 - 1995

Construction de nouveaux bâtiments sur la zone industrielle de Bridal, à Objat (19) avec 18 000 m<sup>2</sup> de surface, dont 3 bâtiments de production de 10 000 m<sup>2</sup> au total.

### 1979

La société Ets. MASSOUTRE est rachetée par M. René FRAYSSE et devient CORRÈZE FERMETURES.

### 1957

Création de l'entreprise Ets MASSOUTRE La Corrèze Industrielle, fabrication de persiennes en fer.

### 2016 - 2020

De nouveaux produits :

- Volets aluminium avec pas de lame 150 mm.
- Porte de garage 52 mm à rupture de pont thermique.
- Volets cadre alu à rupture de pont thermique

### 2007 - 2010

Modernisation de la gamme de volets pleins aluminium et mise sur le marché du volet aluminium isolé 27 mm (ISO27) répondant aux nouvelles contraintes d'isolation et environnementales (disponible tout nuancier RAL). Corrèze Fermetures fait évoluer sa gamme de portails et de clôtures PVC coloris PLAXE. Réalisation des essais CE par l'organisme CEBTP. Un nouveau bâtiment logistique supplémentaire de 700 m<sup>2</sup> est construit.

### 1997 - 2003

M. Lilian FRAYSSE prend la direction de Corrèze Fermetures et développe la finition des volets battants bois, étend la gamme des PVC aux cadres soudés, et suit l'acquisition de 7 000 m<sup>2</sup> de bâtiments supplémentaires.

### 1980 - 1994

Corrèze Fermetures continue de progresser et enrichie sa gamme de volets bois à la française et à l'américaine, propose des volets en PVC et une peinture de finition pour les persiennes métalliques.

### 1960 - 1978

L'entreprise MASSOUTRE lance la fabrication, dans l'ordre, de persiennes bois et PVC, de portes de garage et de volets battants pleins.

# CONCEPTION DES PORTAILS BATTANTS

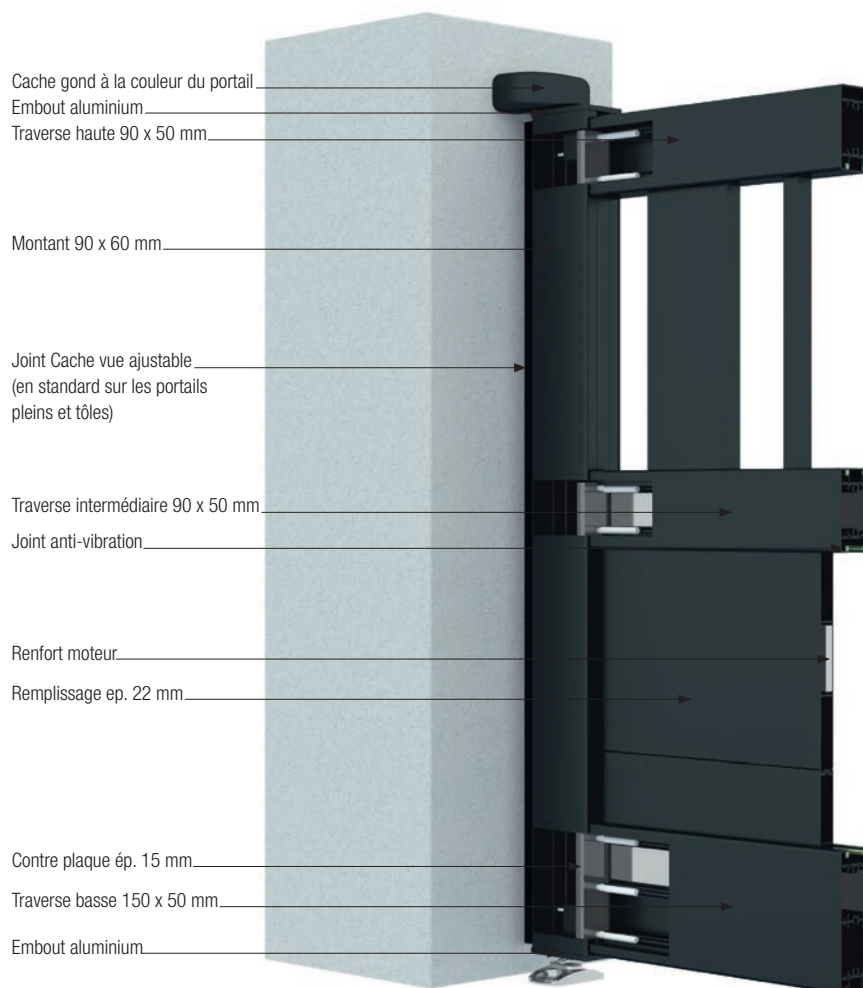

## ASSEMBLAGE MÉCANIQUE DU PORTAIL

Grâce à ce procédé, les réparations sont envisageables en démontant seulement la partie endommagée. Pour cela :

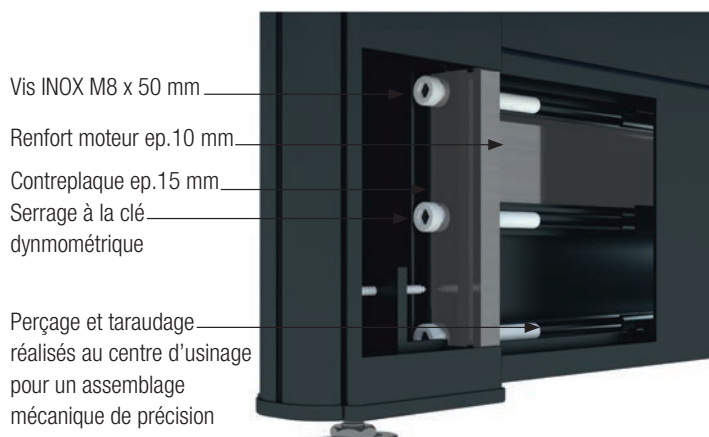

## TRAVERSES RENFORCÉES & ROBUSTESSE

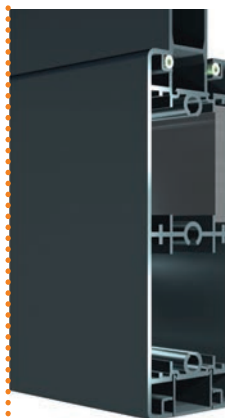

Nos portails cachent dans leur structure des renforts aluminium d'une épaisseur de 10 mm. Ils sont insérés dans les profilés pour recevoir les fixations moteurs ou tout autre accessoire nécessitant une accroche renforcée. Ces renforts assurent une rigidité qui sécurise les efforts mécaniques engendrés à l'ouverture ou à la fermeture du portail. Les lames de remplissage horizontales sont également pourvues de ce système.

# CONCEPTION DES PORTAILS COULISSANTS

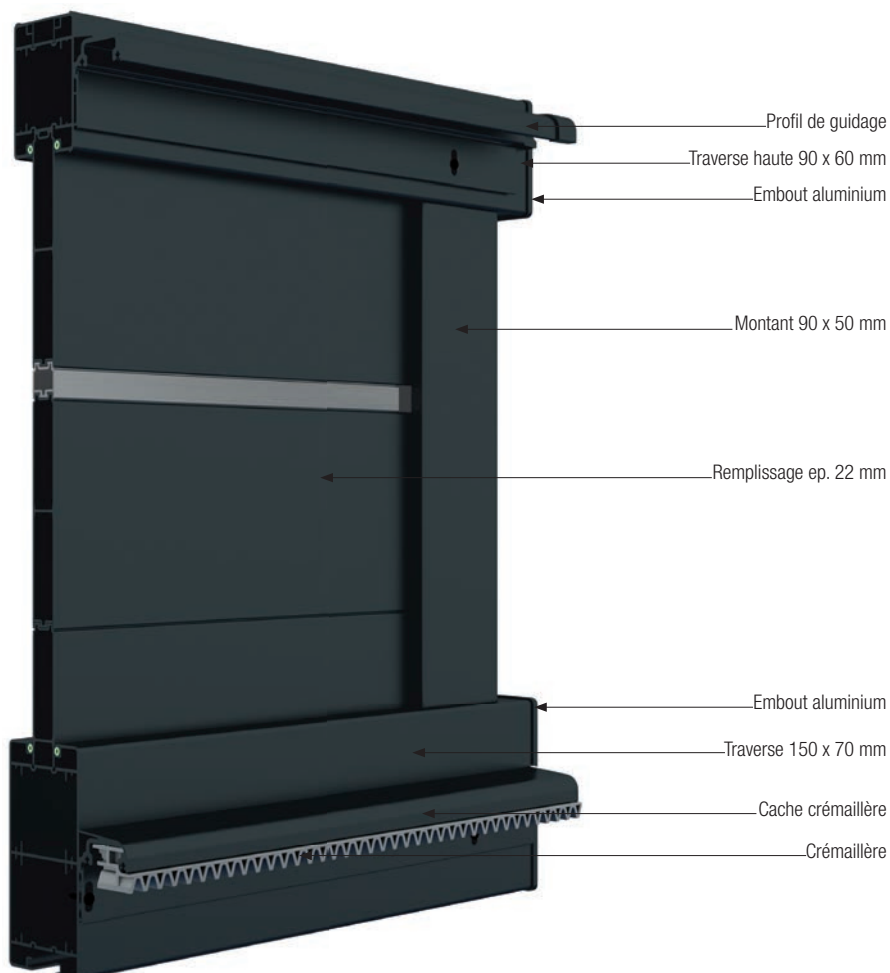

## DESIGN & FINITION RAFFINÉE

Pour parfaire la finition de nos portails, nous avons développé tous nos profilés avec un design similaire. Ainsi l'ensemble de notre gamme est harmonisée avec subtilité et nous permet de créer des pièces identiques pour des usages différents, comme le profil de guidage et le cache crémaillère, par exemple. Les intérieurs de nos traverses sont également conçus de manière qualitative. Ils sont tous structurés avec des renforts pour augmenter la robustesse de nos portails. Des chambres spécifiques ont été intégrées pour recevoir un renfort aluminium d'une épaisseur de 10 mm. Cet atout permet d'apporter tous types de fixation externe sans affaiblir la structure et ainsi conserver les propriétés mécaniques.

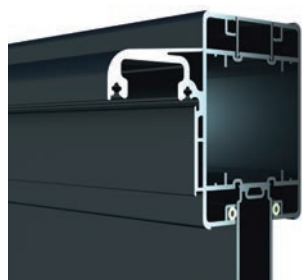

Toutes nos traverses sont équipées de gorges pour accueillir des joints antivibrations. Les remplissages sont ainsi maintenus avec précision pour limiter les effets sonores.

## TRAVERSES BASSES ÉLARGIES 150 x 70 MM



Notre traverse basse de coulisant fait l'unanimité auprès des professionnels du métier. En effet, nous avons conçu un profilé aux dimensions exceptionnelles pour pouvoir absorber un maximum de contraintes. Comme tous nos profils, elle est renforcée pour accroître sa rigidité. La crémaillère se dissimule sous son cache en aluminium, laqué à la couleur du portail. Ainsi l'ensemble s'adapte à la perfection.

# LAQUAGE ALU

## 20 COLORIS STANDARD SUR LES PORTAILS ALUMINIUM

Au-delà du style de votre portail, la couleur est prédominante et reflète la personnalité de votre entrée. Cette perception visuelle permet de se démarquer et d'affirmer vos goûts. Pour vous offrir la possibilité de personnaliser votre façade selon vos envies, nous vous proposons 20 coloris de base.







Pour vous distinguer, nous vous proposons de **CRÉER VOS HARMONIES DE COULEURS**. Vous pourrez ainsi donner une tonalité à votre projet et personnaliser votre entrée.

BI  
COLORATION



Cercle Chromatique

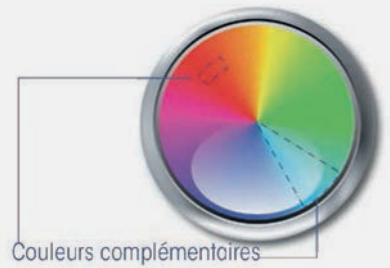

## ET POUR ALLER



**LOIN**

Nous pouvons laquer votre portail à **LA COULEUR DE VOTRE CHOIX** en définissant votre teinte avec le nuancier RAL universel en finition Satiné, Brillant ou Fine Texture.







**COLLECTION**

---

**ALU**





# GAMME

## PRESTIGE

Élégante, épurée et sans détail superflu.

Notre Gamme **PRESTIGE** est le symbole d'un équilibre où règne harmonie, bien-être et sécurité.

Nous avons choisi ce matériau noble, rigide et léger qu'est l'aluminium pour parfaire cette exigence de l'esthétisme.

Chaque modèle est conçu dans les moindres détails. Chaque détail révèle un assemblage minutieux et soigné afin d'embellir votre entrée.

Nous avons pensé cette gamme en aluminium pour répondre à toutes les attentes. Il n'y a pas d'option, seulement des choix. Ces choix vous appartiennent pour rendre votre portail et votre clôture uniques.

Et puisque votre habitation est personnelle, nous avons eu la volonté de concevoir la Gamme Prestige pour qu'elle s'adapte à toutes les situations. Notre bureau d'étude compose avec votre environnement et harmonise l'ensemble de votre projet pour créer une entrée d'exception.

Une gamme aux décors sobres et design, qui inspire et dévoile votre personnalité.



# PRESTIGE

➤ PORTAILS PLEINS



**PORTAIL  
BEAUNIT**

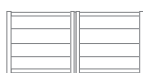

DROIT

- COLORIS : NOIR 2100 SABLÉ
- TÔLES CASSETTES 2 FACES
- OPTION DÉCOUPE NUMÉRO

**CLÔTURE  
DORE**



Décor



DROIT



BIAIS BAS



BIAIS HAUT



**PORTAIL  
LAUZIÈRE**

- COLORIS : RAL 7016 FSM
- LAMES 240 VERTICALES (OU LAMES 150)

**CLÔTURE  
RODDE VERTICAL**



Décor



DROIT



**CLÔTURE  
RODDE HORIZONTAL**

- COLORIS : RAL 5003 FSM
- LAMES 240 HORIZONTALES (OU LAMES 150)
- BOÎTE À LETTRES INTÉGRÉE

PORTAIL  
**CAROUX**

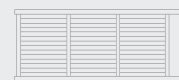

DROIT

PORTAIL  
**BESSOU**

- COLORIS : RAL GRIS 2900 SABLÉ
- LAMES BOOMERANG 180 MM HORIZONTALES

CLÔTURE  
**JUMES BRISE VUE**

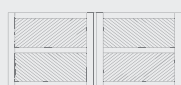

DROIT



PORTAIL  
**MAY**

- BICOLORE : RAL 9016 FSM
- LAMES EN LOSANGE NOIR 2100 SABLÉ
- LAMES FOUGÈRES 150 (OU LAMES 240)



# PRESTIGE

➤ PORTAILS PLEINS

## LA GAMME ALU

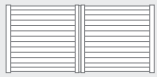

DROIT



PORTAIL  
**CHAUMONT**

- COLORIS : RAL 7016 FSM
- LAMES 150 HORIZONTALES

- LAMES 20 ARGENTÉES PARTIELLES
- DÉCOR CARRÉ 160 SUR LES 2 FACES



PORTAIL  
**PAVIN**



DROIT

- COLORIS : RAL 7016 FSM
- LAMES HORIZONTALES 240 (OU LAMES 150)
- LAMES 240 COLORIS : RED CEDAR

CLÔTURE  
**BANNE**



**CLÔTURE  
RODDE HORIZONTAL**



DROIT

- COLORIS : RAL 9005 FSM
- LAMES HORIZONTALES 240 (OU LAMES 150)
- DÉCOR SUR 1 FACE
- POTEAUX 150 ALU

**PORTAIL  
COQUILLE**



BOMBÉ



CDG



CDGI



**PORTAIL  
AIGOUAL**

- COLORIS : RAL 6005 FSM
- LAMES VERTICALES 150 (OU LAMES 240)

# PRESTIGE

➤ PORTAILS PLEINS

## LA GAMME ALU



DROIT

DÉCOR

BULLES 06



**PORTAIL  
MARAIS**

- COLORIS : RAL 9005 FSM
- LAMES 240 HORIZONTALES (OU LAMES 150)

- TÔLES PLEINES ARGENTÉES
- DÉCOR BULLES N°6 SUR 1 FACE



DROIT

**PORTAIL  
FRAISSE**

- COLORIS : RAL 3004 FSM
- LAMES HORIZONTALES 240
- DÉCOR CARRÉ 160 SUR 1 FACE



DROIT



**PORTAIL  
BANNIERE**

- COLORIS : RAL 9016 FSM
- LAMES HORIZONTALES 240 (OU LAMES 150)
- LAMES 20 ARGENTÉES - DÉCOR N°10 SUR LES 2 FACES



# PRESTIGE

➤ DÉCORS ALUNOX

## LA GAMME ALU



### 4 CARRÉS ÉVIDÉS

160mm sur la face extérieure  
Hauteur minimum du portail 1200mm

n°1

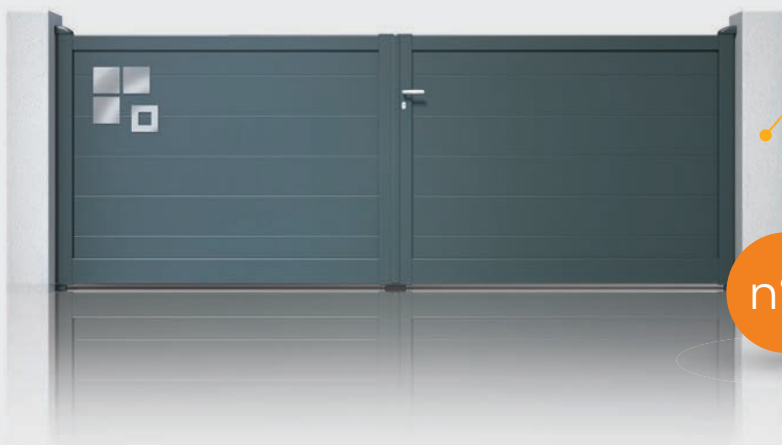

### 3 CARRÉS PLEINS - 1 CARRÉ ÉVIDÉ

160mm sur la face extérieure  
Hauteur minimum du portail 1200 mm

n°2



### 3 CARRÉS ÉVIDÉS - 1 CARRÉ PLEIN

160mm sur la face extérieure

n°3

# PRESTIGE

> DÉCORS ALUNOX

## LA GAMME ALU

### 2 CARRÉS ÉVIDÉS - 1 CARRÉ PLEIN

160mm sur la face extérieure

n°4



### 3 CARRÉS DOUBLES

150mm sur la face extérieure

n°5



### 1 ENSEMBLE BULLES

Ronds Ø 160 - 100 - 70 - 50 - 30mm  
sur la face extérieure

n°6



### 6 RONDS PLEINS

Ø 135mm  
sur la face extérieure

n°7





# PRESTIGE

➤ DÉCORS ALUNOX

## LA GAMME ALU



### 3 RONDS ÉVIDÉS

Ø 135mm  
sur la face extérieure

n°8



### 6 HUBLOTS

Ø 135mm  
sur les deux faces

n°9



### 1 ENSEMBLE HUBLOTS COURBES

Ø 135mm  
Hauteur minimum du portail 1600mm

n°10



### 1 ENSEMBLE HUBLOTS COURBES

Ø 135mm  
Hauteur minimum du portail 1600mm

n°11

# PRESTIGE

> DÉCORS ALUNOX

## LA GAMME ALU

### 2 ENSEMBLES BARETTES AVIATEUR

sur la face extérieure

n°12



### 2 ENSEMBLES BARETTES AVIATEUR

sur la face extérieure

n°13



### 6 BARRETTES

200 X 30mm sur la face extérieure

n°14



### 2 RECTANGLES ÉVIDÉS

1400 x 2000mm sur la face extérieure  
Largeur minimum du portail 3300mm

n°15



# PRESTIGE

> DÉCORS ALUNOX

## LA GAMME ALU



### 2 RECTANGLES ÉVIDÉS

900 x 200mm sur la face extérieure  
Hauteur minimum du portail 1200mm

n°16



### 2 BARETTES

500 X 50mm et 1 numéro de rue  
sur la face extérieure

n°17



### DECOR PIED DE PORTE

et un numéro de rue  
sur la face extérieure

n°18

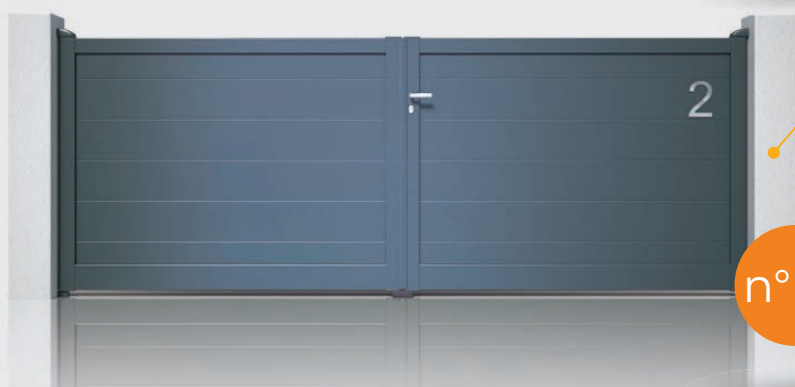

### 1 NUMÉRO DE RUE

sur la face extérieure

n°19

# PRESTIGE

➤ TÔLES DESIGN

## LA GAMME ALU

Les lignes modernes et originales de nos tôles découpe laser donnent à votre habitation du caractère. Une expression qui suscite respect et admiration. Les combinaisons imaginatives de nos motifs vous laissent le choix de la différence pour une harmonisation du portail, du portillon et de la clôture avec un style unique.



**PORTAIL SARCOUY**

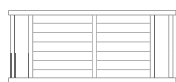

DROIT

- COLORIS : RAL GRIS 2900 SABLÉ
- LAMES 240 HORIZONTALES (OU LAMES 150)
- TÔLE SPIRALE

**CLÔTURE ROC**

### DÉCOR

#### TÔLE PERSÉIDE



DROIT

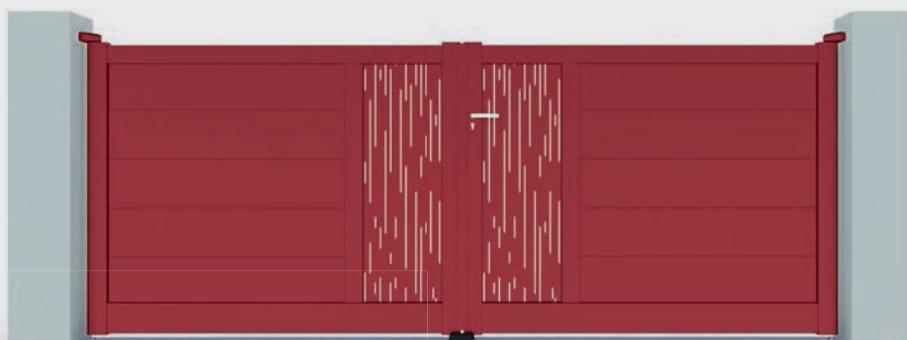

**PORTAIL COULEYRAS**

- COLORIS : RAL 3004 FSM
- LAMES 240 HORIZONTALES (OU LAMES 150)
- TÔLE PERSÉIDE

## DÉCOR

### TÔLE LUNAÏTE



DROIT



PORTAIL  
**SUCHET**

- COLORIS : RAL 9016 FSM
- LAMES 240 HORIZONTALES (OU LAMES 150)
- TÔLE LUNAÏTE

## DÉCOR

### TÔLE LHASSA

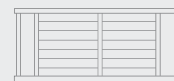

DROIT



PORTAIL  
**SARCOUY**

- COLORIS : RAL 9005 FSM
- LAMES 240 HORIZONTALES (OU LAMES 150)
- TÔLE LHASSA



# Le saviez-vous ?

Composez votre propre portail avec l'un des trois modèles ci-dessus et intégrez la tôle découpe laser de votre choix ! Et pour aller plus loin, harmonisez l'ensemble avec les clôtures MAAR ou ROC



# PRESTIGE

➤ TÔLES DESIGN

## LA GAMME ALU

DÉCOR

TÔLE PERSÉIDE

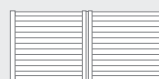
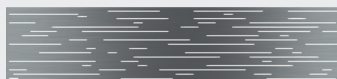

DROIT



CLÔTURE  
**MAAR**

- COLORIS : RAL 7016 FSM
- LAMES 240 HORIZONTALES (OU LAMES 150)
- TÔLES DESIGN PERSÉIDE

PORTAIL  
**SUCHET**

DÉCOR

TÔLE LHASSA



DROIT



PORTAIL  
**COULEYRAS**

- COLORIS : RAL 7039 FSM
- LAMES 240 HORIZONTALES (OU LAMES 150)
- TÔLES DESIGN LHASSA

CLÔTURE  
**ROC**



## COMPOSEZ VOTRE DÉCOR AVEC DES TÔLES STANDARD



PLEINE

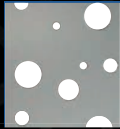

BULLE

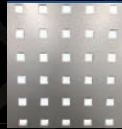

CARRÉ



RECTANGLE

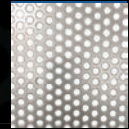

ROND

DÉCOR

RONDS



DROIT



PORTAIL  
**GRAVENOIRE**

- COLORIS : RAL 9005 FSM
- LAMES 240 HORIZONTALES (OU LAMES 150)
- TÔLES STANDARD DÉCOR RONDS

CLÔTURE  
**GOUTTES**

DÉCOR

CARRÉS



DROIT



CLÔTURE  
**SAULT**

- COLORIS : RAL 5015 FSM
- LAMES 240 HORIZONTALES (OU LAMES 150)

- TÔLES STANDARD DÉCOR CARRÉS
- BOÎTE À LETTRES INTÉGRÉE

PORTAIL  
**CHALLARD**

# PRESTIGE

➤ TÔLES STANDARD

## LA GAMME ALU

DÉCOR

RECTANGLES

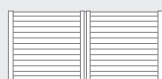
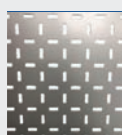

DROIT

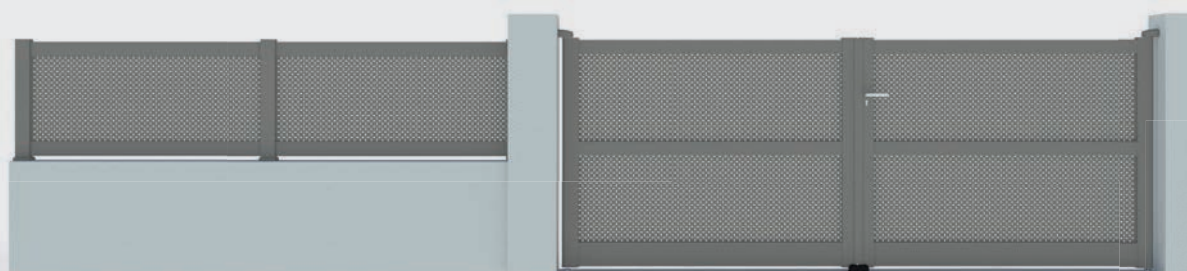

CLÔTURE  
**VICHATEL**

- COLORIS : RAL 7039 FSM
- TÔLES STANDARD DÉCOR RECTANGLES

PORTAIL  
**BERZET**

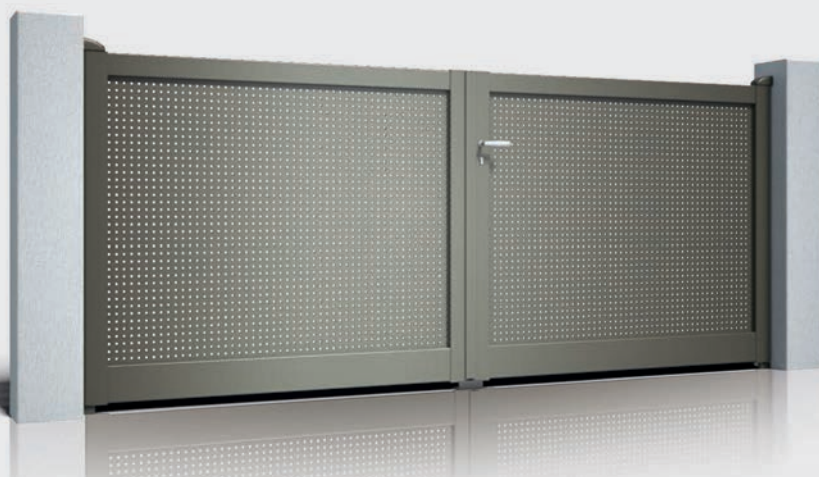

DÉCOR

CARRÉS

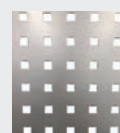

DROIT

PORTAIL  
**MORENO**

- COLORIS : RAL 6005 FSM
- TÔLES STANDARD DÉCOR CARRÉS





**DÉCOR**

**STANDARD PLEIN**

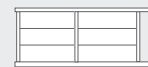

DROIT

**PORTAIL GORCE**

- COLORIS : RAL 3004 FSM
- TÔLES STANDARD PLEINES

**DÉCOR**

**CARRÉS**

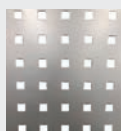

DROIT

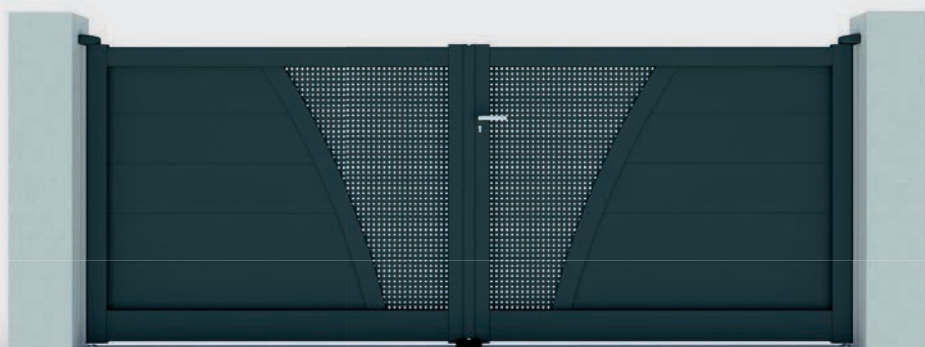

**PORTAIL VOLCAN 2**

- COLORIS : RAL 7016 FSM
- LAMES 240 HORIZONTALES (OU LAMES 150)
- TÔLES STANDARD DÉCOR CARRÉS

**DÉCOR**

**RECTANGLES**



DROIT



BOMBÉ



CDG



CDGI

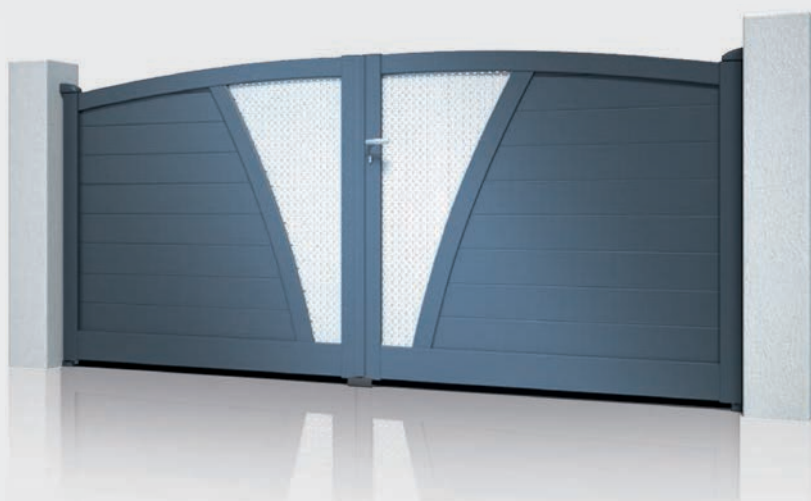

**PORTAIL VOLCAN**

- COLORIS : NOIR 2100 SABLÉ
- LAMES 150 (OU LAMES 240)
- TÔLES STANDARDS ARGENTÉES
- DÉCOR RECTANGLES

# PRESTIGE

➤ TÔLES STANDARD

## LA GAMME ALU

DECOR

CARRÉS

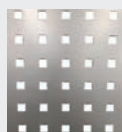

DROIT

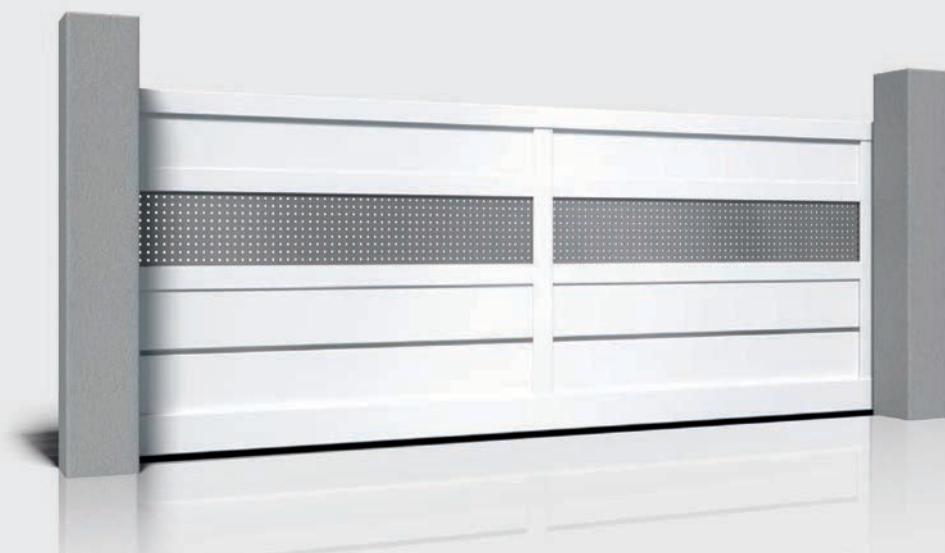

 PORTAIL  
**GRIOU**

- COLORIS : RAL 9016 FSM
- LAMES 240 HORIZONTALES

- LAME 20 ARGENTÉE
- TÔLES STANDARD ARGENTÉES DÉCOR CARRÉS

DECOR

STANDARD PLEIN

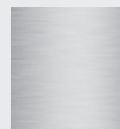

DROIT



 PORTAIL  
**SOURCE**

- COLORIS : RAL 5017 FSM
- LAMES 240
- TÔLES STANDARD ARGENTÉES PLEINES

DECOR

RONDS

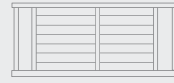

DROIT

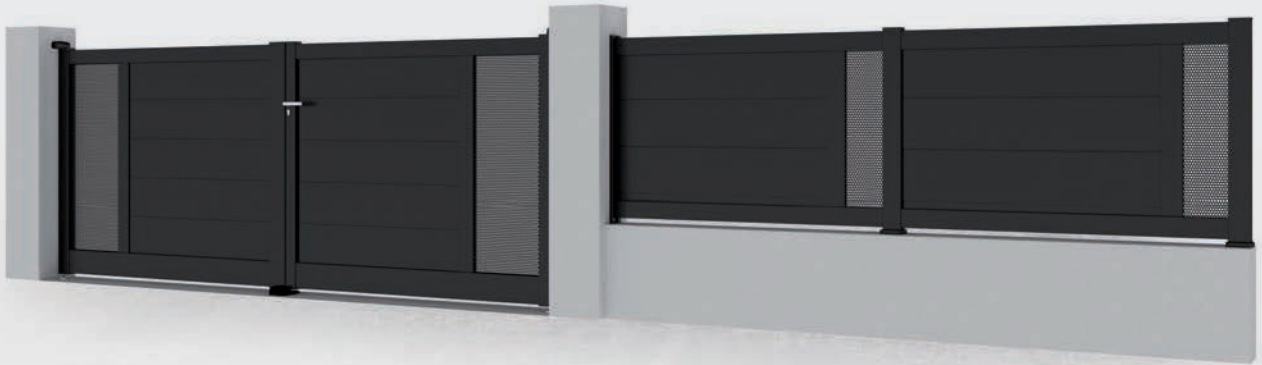

 PORTAIL  
**MONTEMARD**

- COLORIS : RAL 9005 FSM
- LAMES 240 HORIZONTALES (OU LAMES 150)
- TÔLES STANDARD DÉCOR RONDS

CLÔTURE  
**SAULT** 

DECOR

CARRÉS



DROIT



 PORTAIL  
**PAL**

- COLORIS : RAL 6015 FSM
- LAMES 240 HORIZONTALES (OU LAMES 150)
- TÔLES STANDARD DÉCOR CARRÉS



# PRESTIGE

➤ TÔLES SPÉCIFIQUES

## LA GAMME ALU

Des portails uniques, spécialement conçus pour vous !

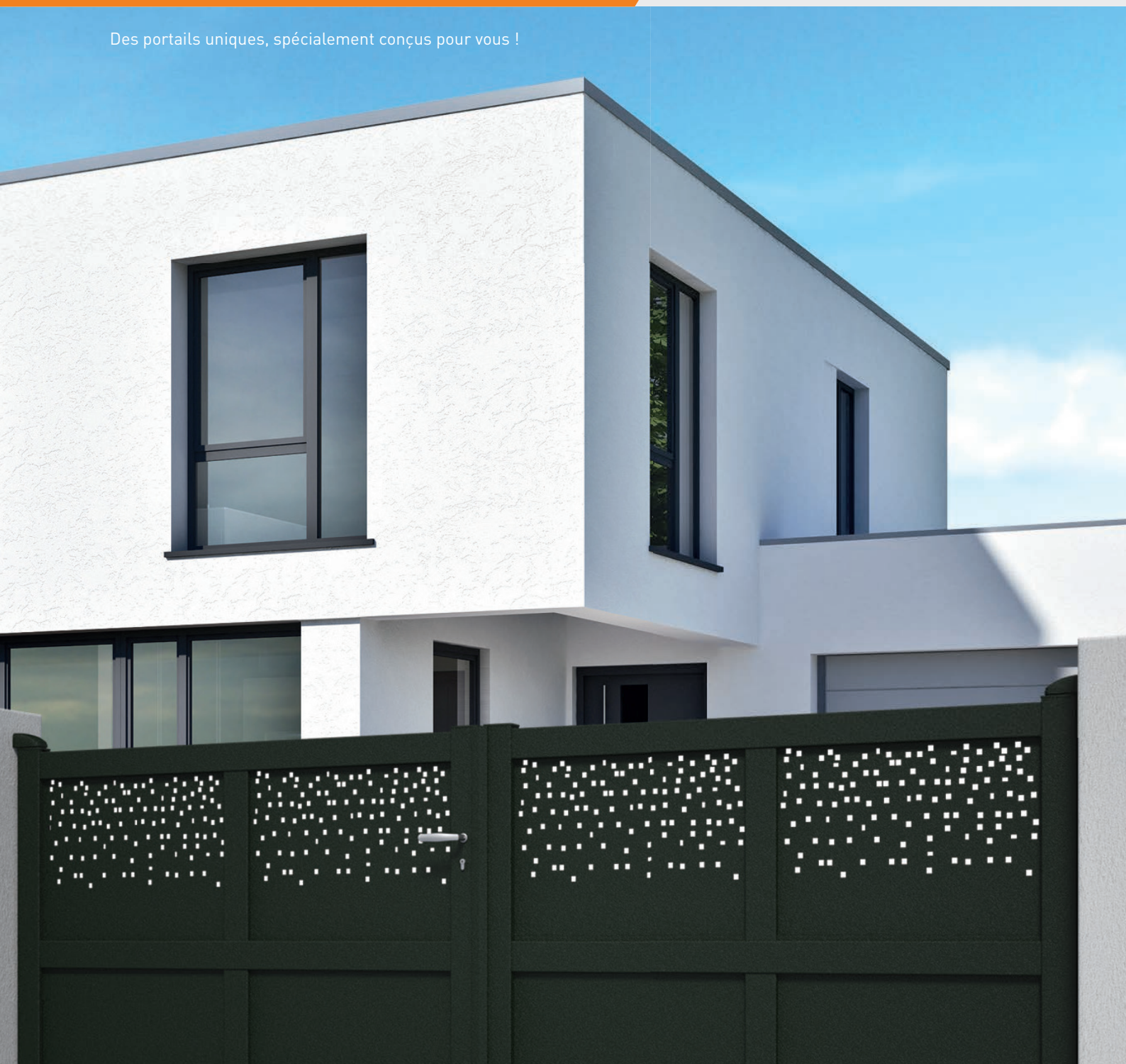

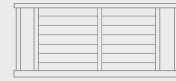

DROIT

**PORTAIL  
NATURE**

- COLORIS : RAL 5011 FSM
- LAMES 150 VERTICALES
- TÔLES SPÉCIFIQUES

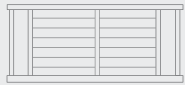

DROIT



**PORTAIL  
LACHAMPS**

- COLORIS : RAL 3004 FSM
- LAMES 150 HORIZONTALES
- TÔLES SPÉCIFIQUES

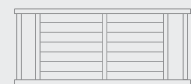

DROIT

**PORTAIL  
DOMAINE**

- COLORIS : RAL 9007 FSM
- LAMES 150 HORIZONTALES
- TÔLES SPÉCIFIQUES





# PRESTIGE

LISERÉ DESIGN

## LA GAMME ALU

Une entrée raffinée au design sobre et épuré, dévoile votre personnalité. L'art d'assembler avec subtilité des touches de couleurs et des lignes délicates qui se combinent à merveille avec l'ensemble de nos produits.



PORTAIL  
**GALMET**



DROIT

- COLORIS : GRIS 2900 SABLÉ
- LAMES 150 HORIZONTALES (OU LAMES 240)
- LISERÉS ARGENTÉS PARTIELS
- TÔLES SPÉCIFIQUES
- BOÎTE À LETTRES INTÉGRÉE



DROIT



PORTAIL  
**LOUVE**

- COLORIS : RAL 7016 FSM
- LAMES 150 HORIZONTALES (OU LAMES 240)
- LISERÉS ARGENTÉS PARTIELS



DROIT



**PORTAIL THIOLET**

- COLORIS : RAL 5003 FSM
- LAMES 150 HORIZONTALES (OU LAMES 240)
- LISERÉS ARGENTÉS PARTIELS



DROIT

**PORTAIL PRADET**

- COLORIS : RAL 9016 FSM
- LAMES 240 HORIZONTALES (OU LAMES 150)
- BOÎTE À LETTRES INTÉGRÉE
- LISERÉS RAL 9005 FSM

**CLÔTURE PARIOU**



DROIT



**CLÔTURE PARIOU**

- COLORIS : RAL 9005 FSM
- LAMES 150 HORIZONTALES (OU LAMES 240)
- BOÎTE À LETTRES INTÉGRÉE
- LISERÉS RAL 3004 FSM

**PORTAIL MONTGY**

# PRESTIGE

LISERÉ DESIGN

## LA GAMME ALU



DROIT



PORTAIL  
**MONCEAU**

- COLORIS : RAL 3004 FSM
- LAMES 240 HORIZONTALES (OU LAMES 150)
- LISERÉS ARGENTÉS
- TÔLES ARGENTÉES STANDARD

CLÔTURE  
**SAULT**



CLÔTURE  
**PLANTAS**

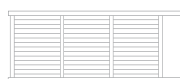

DROIT

- COLORIS : RAL 9007 FSM
- LAMES 240 HORIZONTALES (OU LAMES 150)
- BOÎTE À LETTRES INTÉGRÉE
- LISERÉS RAL 2002 FSM

PORTAIL  
**GOULY**





CLÔTURE  
**RODDE VERTICAL**

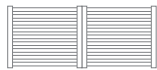

DROIT

- COLORIS : NOIR 2100 SABLÉ
- LAMES 240 VERTICALES (OU LAMES 150)
- LISERÉS RAL 9006 FSM
- BOÎTE À LETTRES INTÉGRÉE

PORTAIL  
**JAUDES**



DROIT



CLÔTURE  
**PARIOU**

- COLORIS : RAL 7016 FSM
- LAMES 240 HORIZONTALES (OU LAMES 150)
- LISERÉS ARGENTÉS

PORTAIL  
**AZET**



# PRESTIGE

➤ PORTAILS AJOURÉS

## LA GAMME ALU



CLÔTURE  
**PUY**



DROIT

- COLORIS : GRIS 2900 SABLÉ
- BARREAUX 120 BISEAUTÉS HORIZONTALAUX
- BOÎTE À LETTRES INTÉGRÉE

PORTAIL  
**TARTARET**

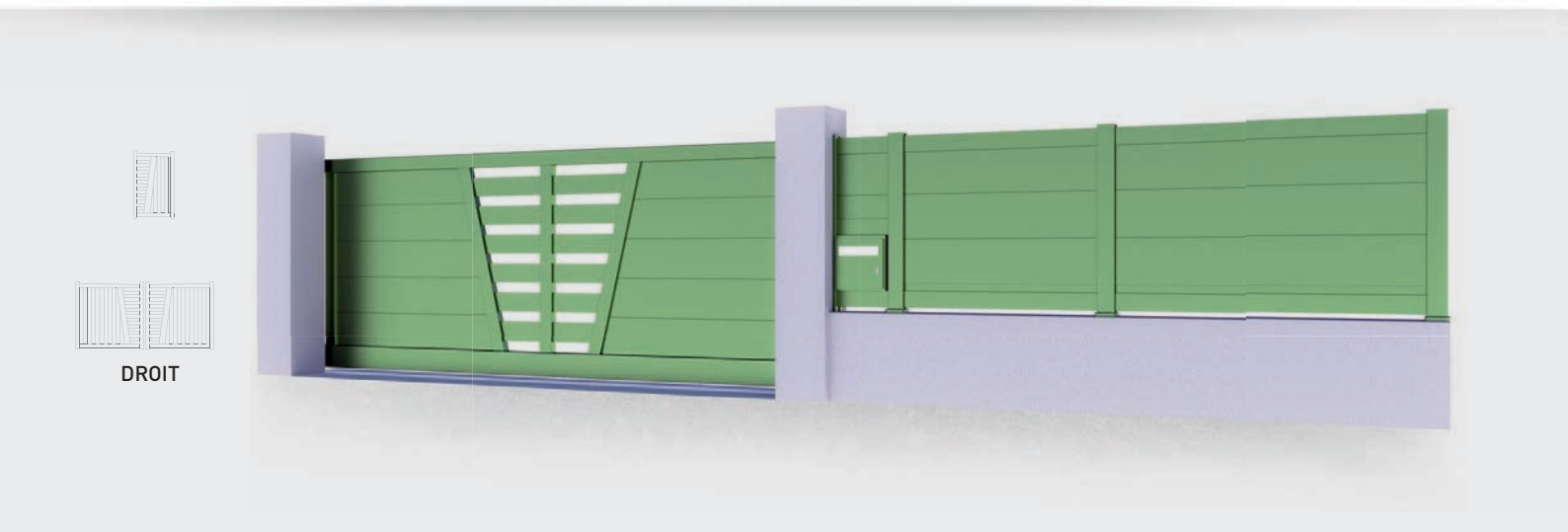

DROIT

- COLORIS : RAL 6021FSM
- LAMES 240 HORIZONTALES (OU LAMES 150)
- BARREAUX 120 HORIZONTALAUX (OU BARREAUX 80)
- BOÎTE À LETTRES INTÉGRÉE

PORTAIL  
**DEVES**

CLÔTURE  
**RODDE HORIZONTALE**





DROIT



**PORTAIL NORE**

- COLORIS : RAL 9016 FSM
- LAMES 240 HORIZONTALES (OU LAMES 150)
- BARREAUX 80 HORIZONTAUX (OU BARREAUX 120)



DROIT

**PORTAIL GERBIER**

- COLORIS : RAL 7012 FSM
- LAMES 240 HORIZONTALES (OU LAMES 150)
- BARREAUX 80 HORIZONTAUX (OU BARREAUX 120)

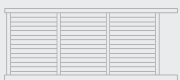

DROIT



**PORTAIL TRESSOUS**

- COLORIS : RAL 9007 FSM
- LAMES 240 HORIZONTALES (OU LAMES 150)
- BARREAUX 80 HORIZONTAUX (OU BARREAUX 120)

# PRESTIGE

➤ PORTAILS AJOURÉS

## LA GAMME ALU



DROIT



BIAIS BAS



BIAIS HAUT

**CLÔTURE BARMES**

- COLORIS : RAL 7016 FSM
- LAMES 150 VERTICALES (OU LAMES 240)
- BARREAUX 80 VERTICAUX (OU BARREAUX 120)
- BOÎTE À LETTRES INTÉGRÉE

**PORTAIL CANTAL**

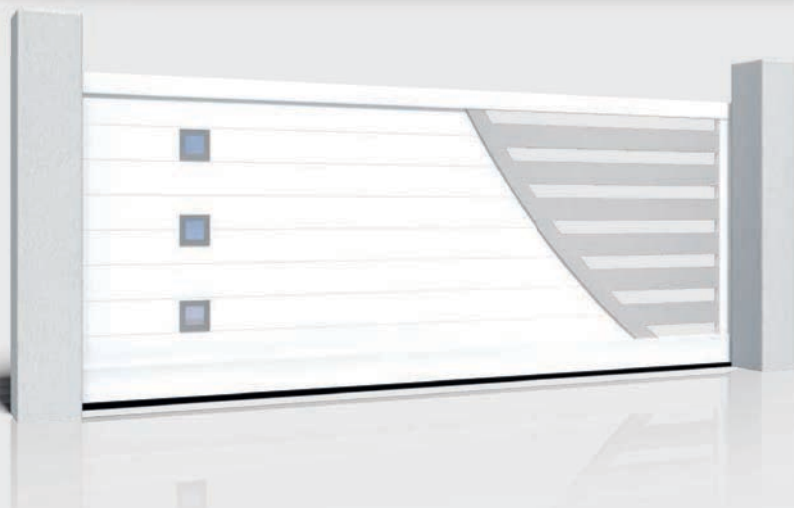

DROIT

**PORTAIL DOME**

- BICOLORE : RAL 9016 FSM - RAL 9006 FSM
- LAMES 150 HORIZONTALES

- BARREAUX 120 HORIZONTAUX (OU BARREAUX 80)
- DÉCOR HUBLOTS 160





BOMBÉ



CDGI



CDG

**PORTAIL SANCY**

- COLORIS : RAL 5003 FSM
- LAMES 150 VERTICALES (OU LAMES 240)
- BARREAUX 80 VERTICAUX (OU BARREAUX 120)



BOMBÉ



CDG



CDGI



**PORTAIL FERRAND**

- COLORIS : RAL 8003 FSM
- LAMES 150 VERTICALES (OU LAMES 240)
- BARREAUX 80 VERTICAUX (OU BARREAUX 120)



BOMBÉ



CDG



CDGI

**PORTAIL MEZENC**

- BICOLORE : RAL 7022 FSM - RAL 3005 FSM
- LAMES 150 VERTICALES (OU LAMES 240)
- BARREAUX 80 VERTICAUX (OU BARREAUX 120)

# PRESTIGE

➤ PORTAILS AJOURÉS

## LA GAMME ALU



 CLÔTURE  
**BESSE**



DROIT

- COLORIS : RAL 7039 FSM
- BARREAUX 120 BISEAUTÉS HORIZONTALAUX (BRISE VUE)

PORTAIL  
**PORTET** 



CDGI



BOMBÉ



CDG



 PORTAIL  
**PILAT**

- COLORIS : RAL 5015 FSM
- BARREAUX 80 VERTICAUX (OU BARREAUX 120)
- BÔÎTE À LETTRES INTÉGRÉE

CLÔTURE  
**BARMES** 



DROIT



**CLÔTURE  
PUY**

- COLORIS : RAL 3004 FSM
- BARREAUX 120 BISEAUTÉS HORIZONTAUX

PORTAIL  
**AGUDE**

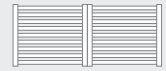

DROIT

**PORTAIL  
SALOMON**

- BICOLORE : RAL 8028 FSM
- BARREAUX 120 HORIZONTAUX (OU BARREAUX 80)



DROIT



**PORTAIL  
ALOU**

- COLORIS : NOIR 2100 SABLÉ
- LAMES TRAVERSES 150 HORIZONTALES

# PRESTIGE

➤ PORTAILS AJOURÉS

## LA GAMME ALU



DROIT

 CLÔTURE  
FINIEL

- BICOLORE : RAL 8003 FSM
- BARREAUX 80 HORIZONTALAUX



DROIT



BIAIS BAS



BIAIS HAUT



 PORTAIL  
LUGUËT

- COLORIS : RAL 7037 FSM
- BARREAUX 80 VERTICAUX



# PRESTIGE

➤ BRISE VUE

## LA GAMME ALU

### INTIMITÉ & TRANQUILITÉ

Des clôtures à barreaudage sans traverse,  
simples et efficaces.

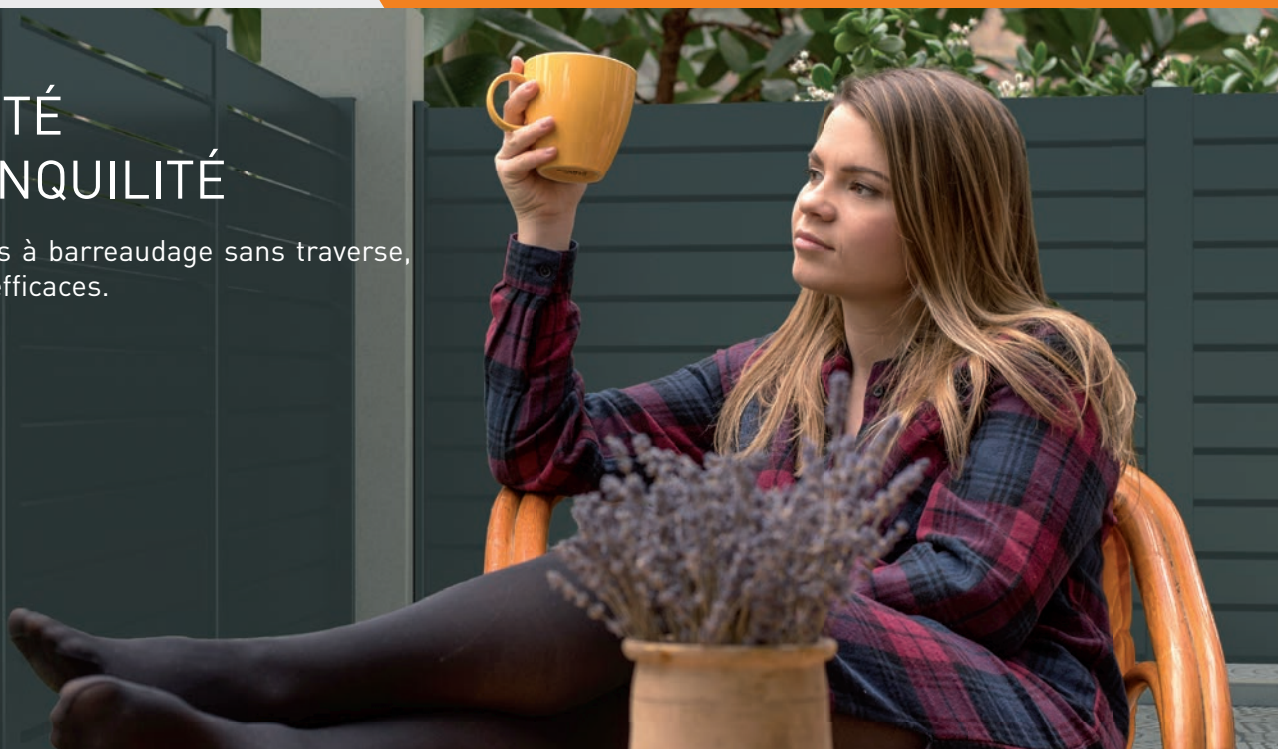

 BRISE VUE OCCULTANT  
**VALLEIX**

- COLORIS : RAL 7016 FSM
- BARREAUX 120 BISEAUTÉS HORIZONTALAUX
- RECOUVREMENT 3 MM



 BRISE VUE OCCULTANT  
**NUGERE 120**

- COLORIS : RAL 3004 FSM
- BARREAUX 120 INCLINÉS HORIZONTALAUX
- ESPACE 3 MM

# PRESTIGE

➤ BRISE VUE

## LA GAMME ALU

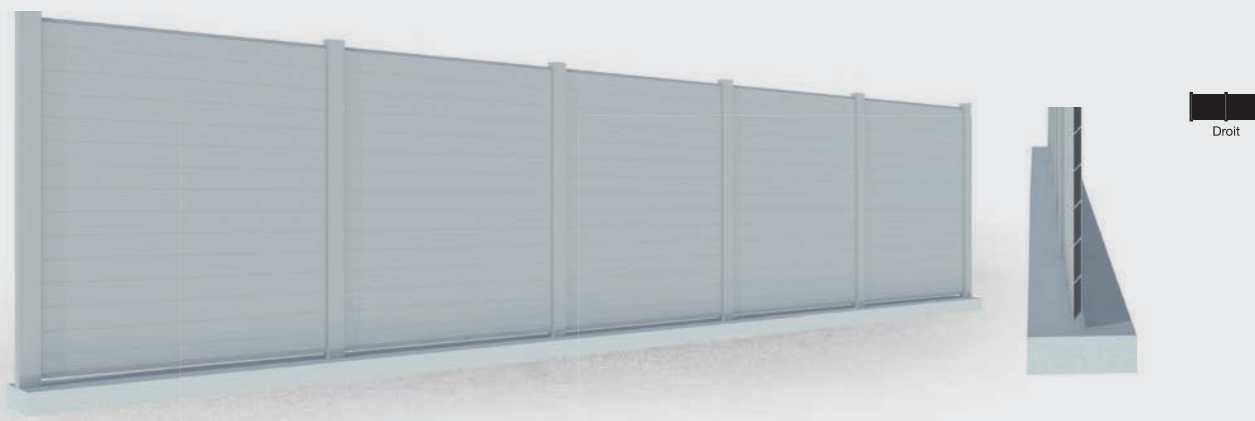

**BRISE VUE OCCULTANT  
CHAUDEFOUR**

- COLORIS : RAL 7035 FSM
- BARREAUX 120 BISEAUTÉS HORIZONTAUX - SANS ESPACE

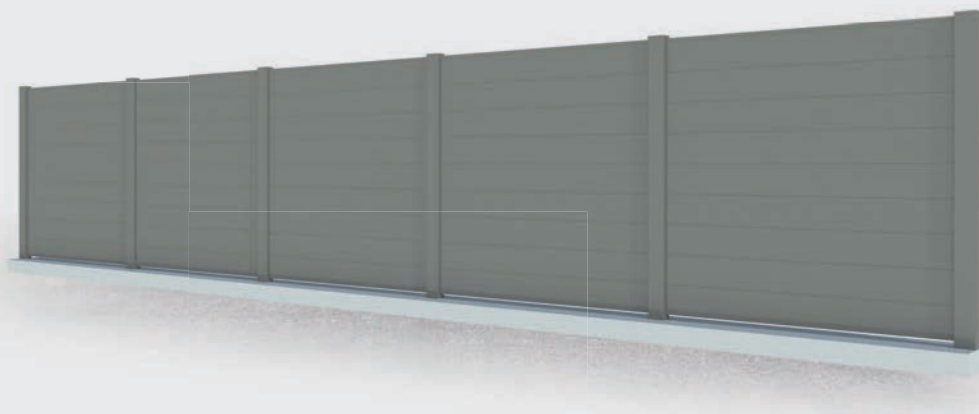
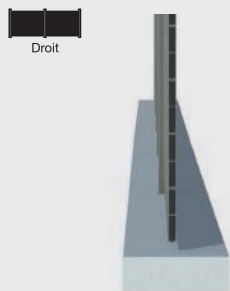

**BRISE VUE OCCULTANT  
LIMAGNE 150**

- COLORIS : RAL 7039 FSM
- LAMES 150 HORIZONTALES



**BRISE VUE OCCULTANT  
LIMAGNE 240**

- COLORIS : RAL 5003 FSM
- LAMES 240 HORIZONTALES

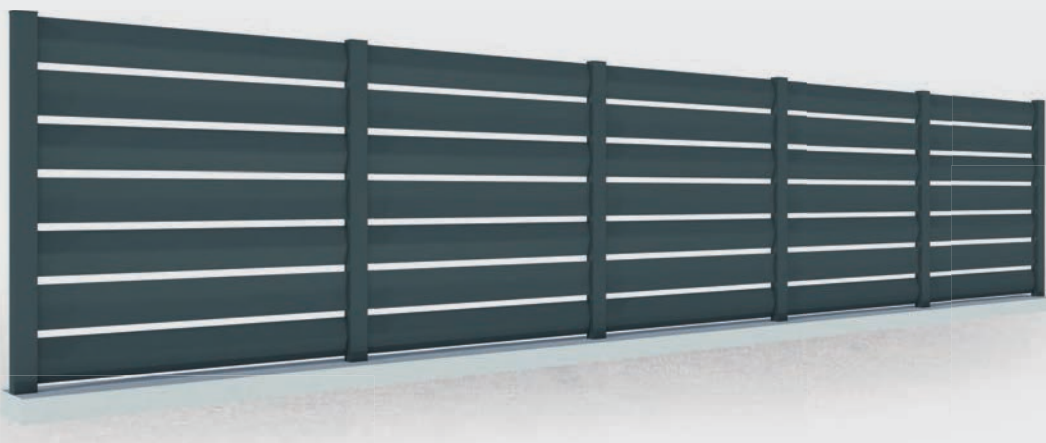

**BRISE VUE À CLAIRE VOIE  
JUMES HORIZONTAL**

- COLORIS : RAL 7016 FSM
- BARREAUX 180 BOOMERANG HORIZONTAUX - ESPACE 15 MM



**BRISE VUE À CLAIRE VOIE  
COME**

- COLORIS : GRIS 2900 SABLÉ
- BARREAUX 120 HORIZONTAUX (OU BARREAUX 80)
- ESPACE SUR-MESURE





**COLLECTION**

---

**ALU**



PORTAIL  
**GRANQUET**

- COLORIS : RAL 7016 FSM
- BARREAUX 24 - EMBOUTS POINTES FESTONS
- TÔLES PLEINES



# GAMME

## CASTEL

Classique, intemporelle, épurée et sans détail superflu.

Notre Gamme **CASTEL** est le symbole d'un équilibre où règne harmonie, bien-être et sécurité.

Nous avons choisi ce matériau noble, rigide et léger qu'est l'aluminium pour parfaire cette exigence de l'esthétisme. Il offre également une meilleure longévité que celle du fer et un entretien bien moins contraignant. Chaque modèle est conçu dans les moindres détails. Chaque détail révèle un assemblage minutieux et soigné afin d'embellir votre entrée. Nous avons pensé cette gamme pour les amoureux du portail traditionnel. Elle allie avec subtilité le moderne et l'ancien pour traverser les époques. Les décors et ornements ont été choisis pour conserver ce style historique. Il vous appartient de le définir pour rendre votre portail, votre clôture unique.

Et puisque votre habitation est unique, nous avons eu la volonté de concevoir la Gamme **CASTEL** pour qu'elle s'adapte à toutes les situations. Notre bureau d'étude compose avec votre environnement et harmonise l'ensemble de votre projet pour créer une entrée d'exception.

Une gamme naturellement décorative, aux lignes traditionnelles et élégantes, qui s'intègrent parfaitement avec les façades des plus belles époques.



# CASTEL

▶ PORTAILS PLEINS

## LA GAMME ALU



CDGI



BOMBÉ



CINTRÉ



CDG



DROIT

CLÔTURE  
**GER**

- COLORIS : RAL 6021 FSM
- BARREAUX 24 - EMBOUTS POINTES
- FESTONS - ANNEAUX
- TÔLES PLEINES

PORTAIL  
**MONTAIGU**

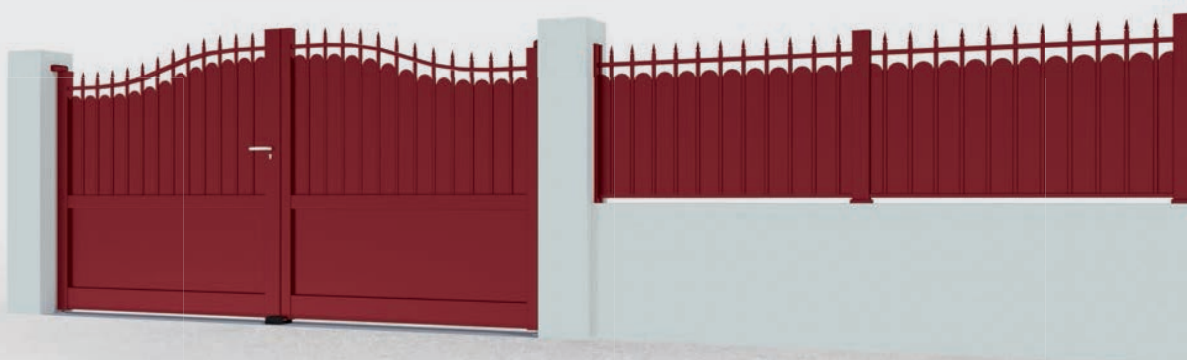

CDGI



BOMBÉ



CINTRÉ



CDG

PORTAIL  
**MONFOL**

- COLORIS : RAL 3004 FSM
- BARREAUX 24 - EMBOUTS POINTES
- FESTONS
- TÔLES PLEINES

CLÔTURE  
**MERCOEUR**

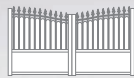
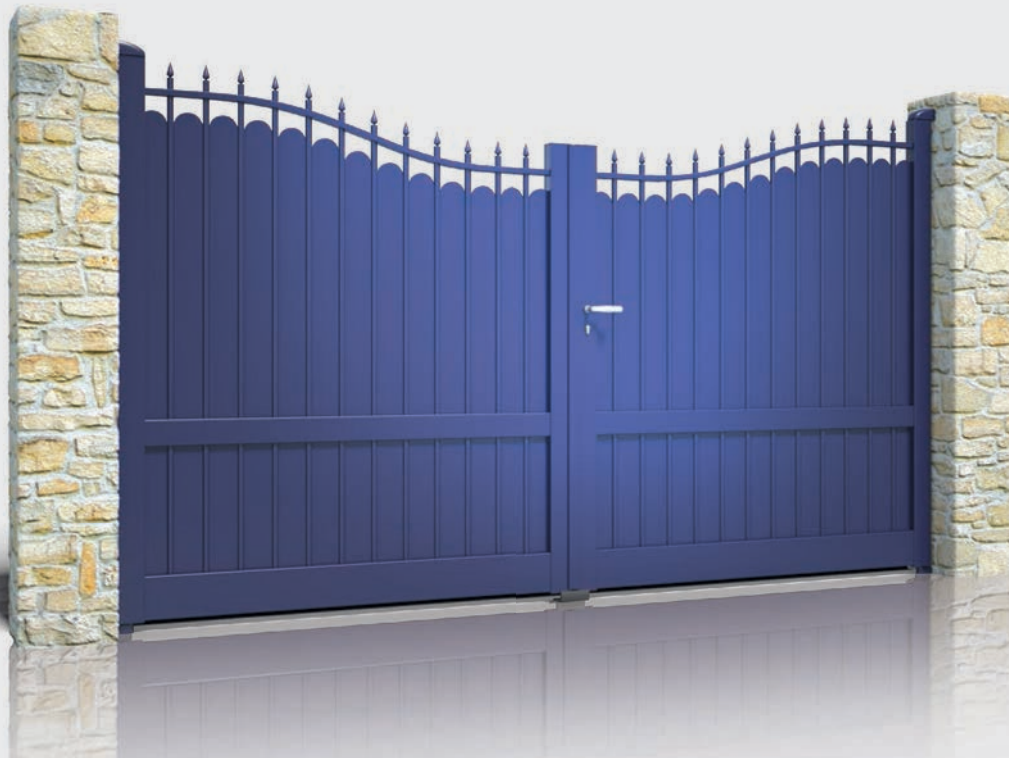

CDGI



BOMBÉ



CINTRÉ



CDG

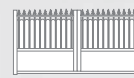

DROIT

**PORTAIL  
ADOUR**

- COLORIS : RAL 5003 FSM
- BARREAUX 24
- EMBOUTS POINTES - FESTONS

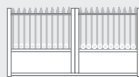

DROIT



**PORTAIL  
MOURLE**

- COLORIS : RAL 4004 FSM
- BARREAUX 24
- EMBOUTS FLEUR DE LYS - ANNEAUX

- FESTONS
- TÔLES PLEINES
- DÉCORS ROSACES ARGENTÉES



# CASTEL

▶ PORTAILS PLEINS

## LA GAMME ALU



### UNE GAMME DE MODÈLES INTEMPORELS POUR TRAVERSER LES ÉPOQUES.

Notre Gamme Ferronnerie est également conçue avec un assemblage mécanique.

Nos profilés renforcés vous assurent robustesse et rigidité tout en conservant l'aspect ferronnerie.

Pour conserver cet esprit, nous vous proposons différents décors : embouts, palmettes, rosaces, anneaux... Que vous pouvez laisser à la couleur de votre portail ou agrémenter des couleurs traditionnelles : doré et argenté.

Le choix d'une bicoloration reste toujours envisageable.



# CASTEL

▶ PORTAILS AJOURÉS

## LA GAMME ALU

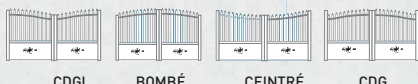

CDGI BOMBÉ CEINTRÉ CDG

**CLÔTURE  
POSETS**

- COLORIS : RAL 5005 FT
- BARREAUX 24 - EMBOUTS POINTES
- ANNEAUX - TÔLES PLEINES
- DÉCORS ROSACES ARGENTÉES



PORTAIL  
**MALHERBE**



CDGI BOMBÉ CINTRÉ CDG DROIT



**CLÔTURE  
MONTCHAL**

- COLORIS : RAL 7016 FSM
- BARREAUX 24
- EMBOUTS POINTES - FESTONS

PORTAIL  
**MARY**

# CASTEL

▶ PORTAILS AJOURÉS

## LA GAMME ALU



CDGI



BOMBÉ



CINTRÉ



CDG

**PORTAIL ARBIZON**

- COLORIS : RAL 3004 FSM
- BARREAUX 24
- EMBOUTS FLEUR DE LYS DORÉS
- TÔLES PLEINES

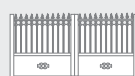

DROIT



**PORTAIL GABIZOS**

- COLORIS : RAL 7016 FSM
- BARREAUX 24
- EMBOUTS POINTES
- ANNEAUX - TÔLES PLEINES

# CASTEL

▶ PORTAILS AJOURÉS

## LA GAMME ALU



DROIT



**PORTAIL  
BIGOURDAN**

- COLORIS : RAL 6011 FSM
- BARREAUX 24
- EMBOUTS FER DE LANCE
- ANNEAUX



DROIT



CDGI

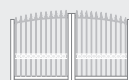

BOMBÉ



CINTRÉ

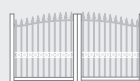

CDG



**PORTAIL  
BAROUSSE**

- COLORIS : RAL 7039 FSM
- BARREAUX 24 EMBOUTS POINTES ARGENTÉES
- ANNEAUX ARGENTÉS



# CASTEL

▶ PORTAILS AJOURÉS

## LA GAMME ALU

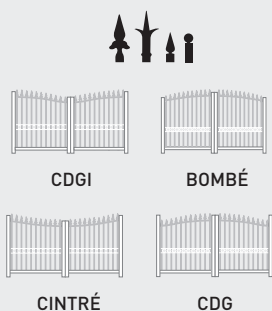

**PORTAIL ARDIDEN**

- COLORIS : GRIS 2900 SABLÉ
- BARREAUX 24

- EMBOUTS FER DE LANCE - ANNEAUX



**PORTAIL MONTAUCEL**

- BICOLORE : RAL 5003 FSM
- BARREAUX 24
- EMBOUTS POINTES RAL 2002 FSM

- TÔLES PLEINES
- DÉCORS PALMETTES RAL 2002 FSM





## LES EMBOUTS ALUMINIUM



FER DE LANCE



POINTE



FLEUR DE LYS



BOULE



PALMETTE



ROSACE

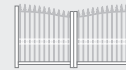

CDGI

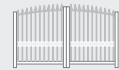

BOMBÉ



CINTRÉ

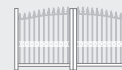

CDG



DROIT

**PORTAIL BURAT**

- COLORIS : RAL 5024 FSM
- BARREAUX 24
- EMBOUTS FLEUR DE LYS

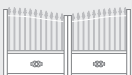

CDGI

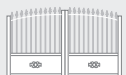

BOMBÉ

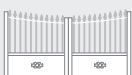

CINTRÉ

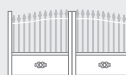

CDG



**PORTAIL BARRONNIES**

- COLORIS : NOIR 2100 SABLÉ
- BARREAUX 24
- EMBOUTS FLEUR DE LYS DORÉS

- TÔLES PLEINES
- DÉCORS PALMETTES DORÉES

# ZOOM

➤ ZOOM SUR NOS PORTAILS BATTANTS ALUMINIUM

## LA GAMME ALU

### PROFIL PORTE JOINT À LA COULEUR DU PORTAIL.

CACHE VUE (JOINT EPDM) EN STANDARD SUR LES PORTAILS PLEINS.

### CACHE GOND À LA COULEUR DU PORTAIL



## UNE FINITION PROPRE & SOIGNÉE

Nos portails sont assemblés avec des pièces répondant à des exigences esthétiques et qualitatives.

Nos accessoires sont sélectionnés pour leurs caractéristiques techniques et innovantes. Les contraintes mécaniques soumises à nos équipements sont éprouvées et certifiées pour garantir la robustesse de nos portails.

PLAT DE BATTEMENT AVEC **EMBOUT ALUMINIUM** À LA **COULEUR DU PORTAIL**  
DOUBLE PLAT DE BATTEMENT EN OPTION

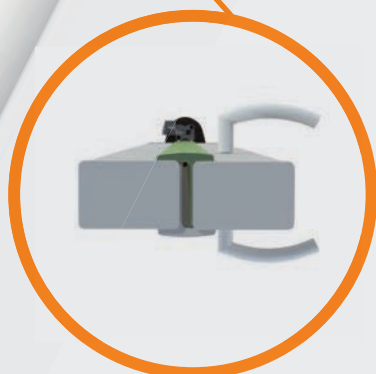

EMBOUT ALUMINIUM À  
LA COULEUR DU PORTAIL



SABOT BASCULEUR



CRAPAUDINE EN ALUMINIUM



GOND H 3 POINTS  
EN **FONTE D'ALUMINIUM**



ARRÊT DE PORTAIL À  
TÊTE **PIVOTANTE**

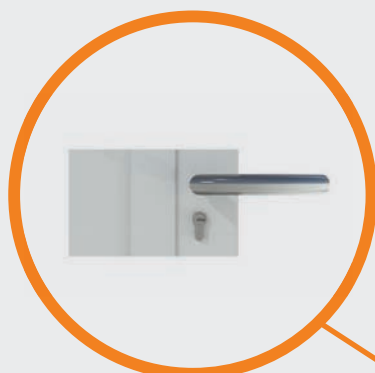

POIGNÉE **EN INOX** AVEC CYLINDRE «OXYLOC»

USINAGE DE **PRÉCISION** POUR UNE FINITION  
ULTRA-PROPRE.  
NUL BESOIN DE CACHE DE PROPRETÉ

# ZOOM

➤ ZOOM SUR NOS PORTAILS COULISSANTS ALUMINIUM

## LA GAMME ALU

BUTÉE DE **REFOULEMENT**



GUIDAGE **COULISSANT DROIT** AVEC OLIVES À **LA COULEUR DU PORTAIL**



**GALET** AVEC ROULEMENT À BILLE POUR **UN PLUS GRAND CONFORT D'OUVERTURE**

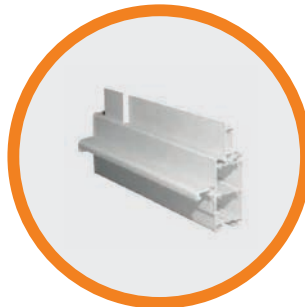

PORTAIL **MOTORISÉ** CACHE CRÉMAILLÈRE À **LA COULEUR DU PORTAIL**

GÂCHE DE RÉCEPTION MURAL À **LA COULEUR DU PORTAIL**



SUPPORT DE **GUIDAGE** AVEC OLIVE



RAIL Ø16 POUR UN **ENCOMBREMENT MINIMUM**

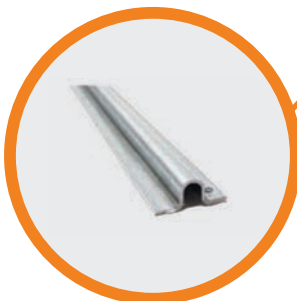

GÂCHE DE RÉCEPTION À **LA COULEUR DU PORTAIL**





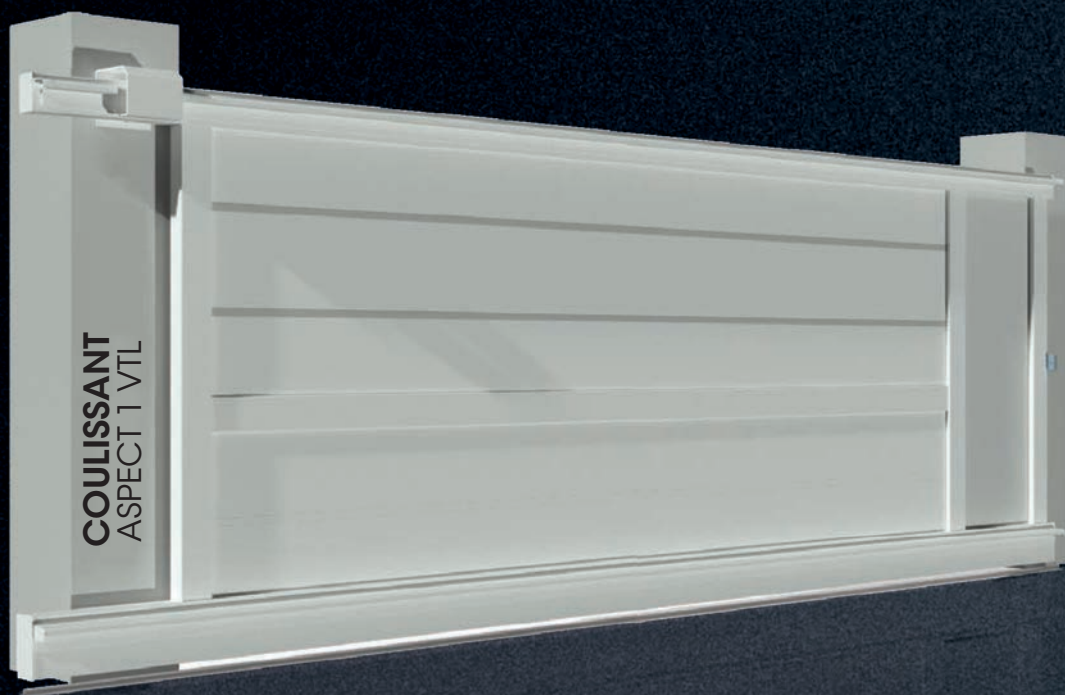

## PRÉCISION ESSENTIELLE

Tous nos portails sont assemblés selon un cahier des charges précis. Chaque pièce s'adapte entre elles avec une infime précision pour vous livrer un portail d'une finition irréprochable.





# AUTOMATISME

## LA GAMME ALU

### AUTOMATISME, LE FUTUR EST À NOS PORTES

A l'heure où la technologie de pointe disparaît derrière un esthétisme raffiné, nous avons choisi d'intégrer la motorisation SOMFY à nos portails. En suivant le chemin de ces innovations performantes, nous épurons notre gamme pour vous proposer un produit design, intelligent.



## INVISIO 3S 10



BATTANTS



### MOTEUR INTÉGRÉ

LA MOTORISATION  
INVISIBLE POUR UNE  
ESTHÉTIQUE PARFAITE:

- GARANTIE : 5 ANS
- COMPATIBLE AVEC LES  
PORTAILS DROITS DE LA  
GAMME PRESTIGE

— somfy —

# AUTOMATISME

## LA GAMME ALU

### AXOVIA 3S IO



BATTANTS



### AXOVIA 3S IO MUTLIPRO



BATTANTS

### IXENGO 3S IO



BATTANTS



### ELIXO SMART IO



COULISSANT





## INCLUS DANS LE PACK CONFORT IO

- Garantie : 3 ans
- Utilisation : maison individuelle
- Option : Visiophone, digicode, sélecteur à clef et autre...



# CONNEXOON COMPATIBLE

## CONFORT & SÉCURITÉ

La domotique fait partie intégrante de l'habitat d'aujourd'hui. Avec SOMFY nous vous proposons le meilleur en terme de compatibilité et de connectivité. Toujours plus d'applications performantes pour vous simplifier la vie.







**COLLECTION**

---

**PVC**





# GAMME

## ALLIANCE

Classique et épuré et sans détail superflu.

Notre gamme PVC est un symbole de simplicité et de sobriété grâce à la mise en œuvre des profils «GRAND PARC» de Deceunink.

Chaque portail est constitué d'une structure autoportante en aluminium assemblé mécaniquement et renforcé par soudure.

Cette conception par cadre intégré permet d'avoir un esthétique extérieur/ intérieur identique.





# ALLIANCE

▶ PORTAILS PLEINS

## LA GAMME PVC



CLÔTURE  
**HARMONIE 3**



CONVEXE  
BAS11



CDGI  
BAS9



CDG  
BAS7



CONCAVE  
BAS13

PORTAIL  
**BASTAN 7**





**CLÔTURE  
HAMONIE 3**



**DROIT**  
BAS1



**BIAIS BAS**  
BAS3



**BIAIS HAUT**  
BAS5

**PORTAIL  
BASTAN 5**



**CONVEXE**  
BAS12



**CDG**  
BAS8



**CDGI**  
BAS10



**DROIT**  
BAS2



**CONCAVE**  
BAS14

**PORTAIL  
BASTAN 12**

# ALLIANCE

▶ PORTAILS AJOURÉS

## LA GAMME PVC



CLÔTURE  
**CLASSIC 2**



CONVEXE  
ORE4



CDG  
ORE4



CDG1  
ORE4



DROIT  
ORE4



CONCAVE  
ORE4

PORTAIL  
**OREDON 4 CDG**



**CHÊNE DORÉ**



PORTAIL  
**OREDON 13**



CONVEXE  
ORE4



CDG  
ORE4



CDG1  
ORE4



DROIT  
ORE4



CONCAVE  
ORE4



**BATTEMENT**  
embouts assortis

**PORTAIL OREDON 23**



CONVEXE  
ORE23



CDG  
ORE15



CDGI  
ORE19



CONCAVE  
ORE27



**BARREAUDAGE**  
de 60mm

**PORTAIL OREDON SP**



CONVEXE



CDG



CDGI



CONCAVE

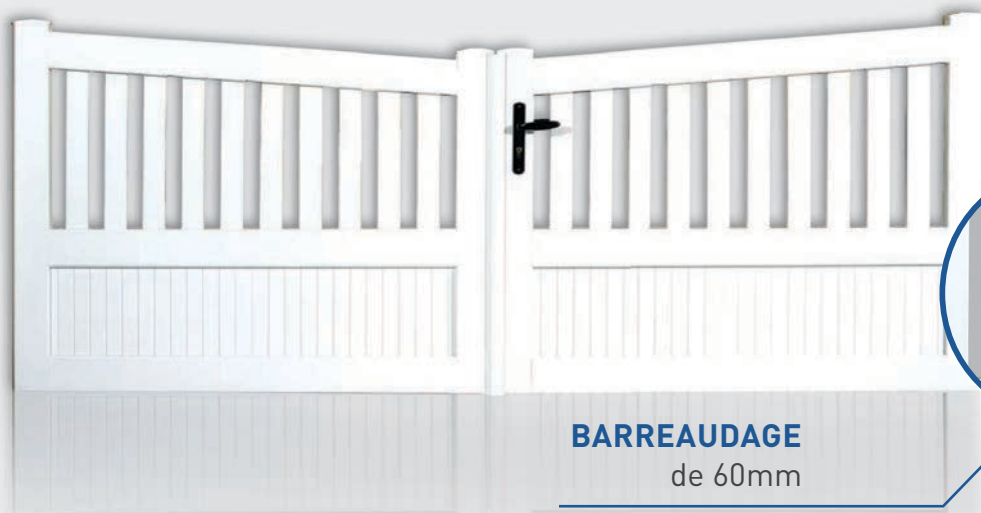

**BARREAUDAGE**  
de 60mm

**PORTAIL OREDON 9**



DROIT  
ORE1



BIAIS BAS  
ORE9



BIAIS HAUT  
ORE5



# AUTOMATISME

## GAMME ALLIANCE

### ZOOM CADRE INTÉGRÉ

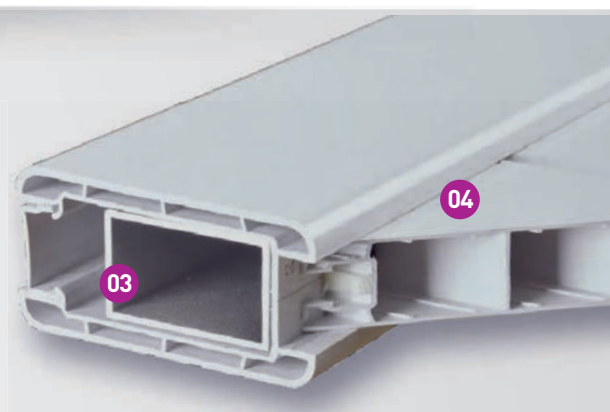

- 01 - Montant** 102 x 62 mm
- 02 - Traverse** 92 x 45 mm
- 03 - Cadre aluminium 50 x 30 mm** assemblé mécaniquement et par soudure
- 04 - Panneau de remplissage** plein rainuré vertical ou horizontal
- 05 - Barreaux** en 24 mm de 60 à 120 mm de large

### LA MOTORISATION

**Motorisation basse tension 24 Volts (certifiée CE) pour portail battant ou coulissant comprenant moteur(s) avec fixations, cellules photoélectriques, un feu de signalisation et deux télécommandes 2 canaux :**

#### BATTANTS :

- Moteur HOPP à bras articulés pour portail battant 2 vantaux.
- Les moteurs compacts (180 mm) et puissants s'adaptent sur vos piliers. Idéale pour un usage intensif, cette motorisation offre une ouverture totale ou partielle pour piéton.
- Les cycles d'ouverture et fermeture sont rapides, grâce à la phase d'accélération réglable.
- La sécurité est assurée par la détection automatique des obstacles.

#### COULISSANTS :

- Moteur ROBUSKIT à crémaillère (5 ml) pour portail coulissant 1 vantail (largeur maximum 4 mètres, 400 kg).
- La sécurité est assurée par la détection des obstacles qui inverse le mouvement. Phases d'accélération et de ralentissement réglables.
- Les fins de courses sont réglables mécaniquement pour une meilleure précision de fonctionnement.
- Enfin un capteur de température adapte la force du moteur en fonction des conditions climatiques.

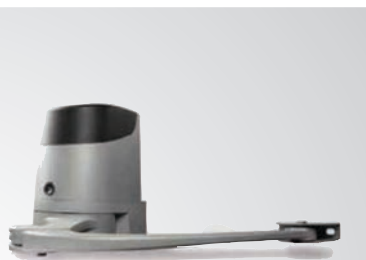

#### OPTIONS :

Une batterie avec chargeur intégré vous permettra d'ouvrir votre portail en cas de coupure d'alimentation électrique.

# PORTAILS PVC

LES COLORIS

BLANC

**LE PVC**



**GARANTIE  
10 ANS**

CHÊNE

DORÉ



## CORRÈZE FERMETURES

92 impasse des Moineaux - 19130 OBJAT

Tél. : 05 55 25 13 46

Fax : 05 55 25 19 83

Mail : [correzefermetures@correzefermetures.com](mailto:correzefermetures@correzefermetures.com)

**CORRÈZE**  
FERMETURES

[www.correzefermetures.com](http://www.correzefermetures.com)



# VOLETS ALU/PVC

BATTANTS & COULISSANTS



PORTAILS & CLÔTURES



PORTES DE GARAGE

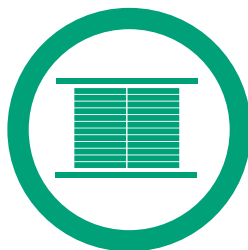

VOLETS COULISSANTS



VOLETS BATTANTS



PERSIENNES

**CORRE**   
FERMETURES

LES VRAIES VALEURS DÉFIENT LE TEMPS



# SOMMAIRE



L'Aluminium .....	04
Les Volets battants pleins .....	11
Les Volets battants à cadres .....	14
Les Volets coulissants .....	18
Les Volets pleins extrudés .....	21
Le PVC .....	22
Les Volets battants pleins 24mm .....	24
Les Volets battants pleins 28mm .....	26
Les Volets battants à cadres .....	28
La motorisation .....	30
Les accessoires .....	31

## 60 ANS DE SAVOIR-FAIRE

### SOUS LE SIGNE DE LA QUALITÉ :

CORRÈZE FERMETURES est une entreprise familiale dont la priorité depuis deux générations est de proposer toute la gamme des fermetures planes, à vos mesures et au meilleur rapport qualité/prix. Un produit CORRÈZE FERMETURES, c'est l'assurance de bénéficier d'un produit traditionnel de grande qualité, fabriqué en France par des opérateurs expérimentés et avec les meilleurs matériaux et procédés industriels disponibles.

## CORRÈZE FERMETURES,

### S'ENGAGE POUR :

- Votre sécurité et le respect de notre environnement : tous ses processus sont sans solvants, sans CMR (substances toxiques et cancérigènes) pour un produit final sans danger. Des produits certifiés **CE** et conformes aux normes européennes.
- Le développement économique de sa région avec 99% de ses collaborateurs en CDI.
- L'environnement avec une production respectueuse de la réglementation en utilisant un maximum de matériaux recyclables ou recyclés, ainsi que des bois certifiés PEFC.
- Les énergies renouvelables en les favorisant dans son approvisionnement électrique.







# ALUMINIUM

DURABILITÉ, COULEUR ET ISOLATION



## UN FERRAGE DE RÉNOVATION SUR MESURE :

Notre fabrication intégrée de pentures permet une réutilisation parfaite des gonds existants grâce au pliage et au thermolaquage de pentures de rénovation. C'est la garantie de volets bien installés et de façades préservées.

Dans ce cas, nous positionnons les barres et les écharpes à vos dimensions et **sans plus value**, pour ne pas avoir à choisir entre la maîtrise du budget et la qualité de la finition.



LA RÉNOVATION SUR GONDS EXISTANTS AVEC LE PLIAGE DES PENTURES ET LE POSITIONNEMENT DES BARRES ET ÉCHARPES SANS PLUS-VALUE.





Les

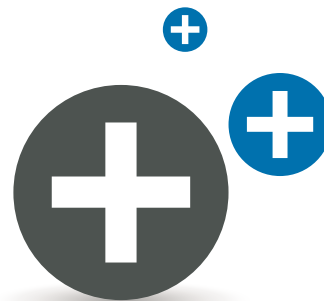

## UN PROCÉDÉ EXCLUSIF :

Pour vous faire profiter de ces avantages, CORREZE FERMETURES a fait le choix industriel de maîtriser le procédé de fabrication dans son intégralité :

- Extrusion de nos propres profils exclusifs CORREZE FERMETURES ; panneau isolant 27mm avec parois haute résistance de 10/10mm d'épaisseur.
- Finition par thermolaquage de l'ensemble des pièces débitées pour une commande.
- Montage, cadrage et ferrage des vantaux à l'unité pour une souplesse et qualité de fabrication maximales.

## DES AVANTAGES UNIQUES :

Plus de 300 coloris au même prix! La performance de notre chaîne de laquage vous offre les 191 coloris RAL satinés et plus de 110 coloris en finition structurée mate pour un aspect plus contemporain.

## UNE QUALITÉ DE FINITION SANS ÉGAL :

Toutes les pièces d'une commande étant laquées en même temps, les écarts de coloris n'existent pas pour une harmonie parfaite.

# L'ALU

C'EST LA COULEUR !

# 300

TEINTES  
RAL   
SATINE ET FSM

VOLETS PLEINS ALUMINIUM

# LES NOUVEAUTÉS DESIGN

LE PAS DE LAME **DE 150 mm**

LAMES  
HORIZONTALES

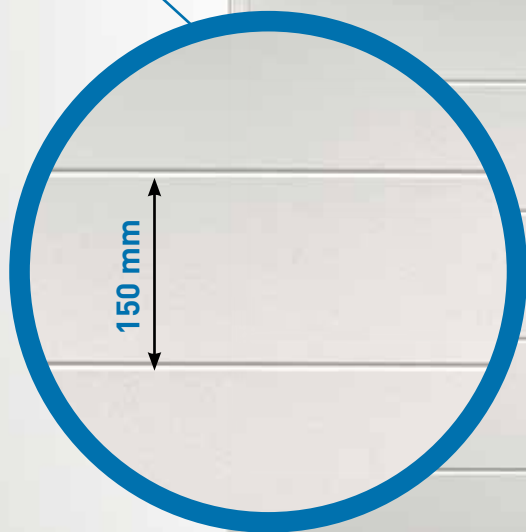

150 mm

EXISTE EN LAMES  
VERTICALES



# ET TECHNIQUES !



## LA SOLUTION INVIRENOV®

ELLE VA PERMETTRE DE **RÉSOUTRE LES PROBLÈMES D'AJUSTEMENT**  
DE VOS VOLETS BATTANTS

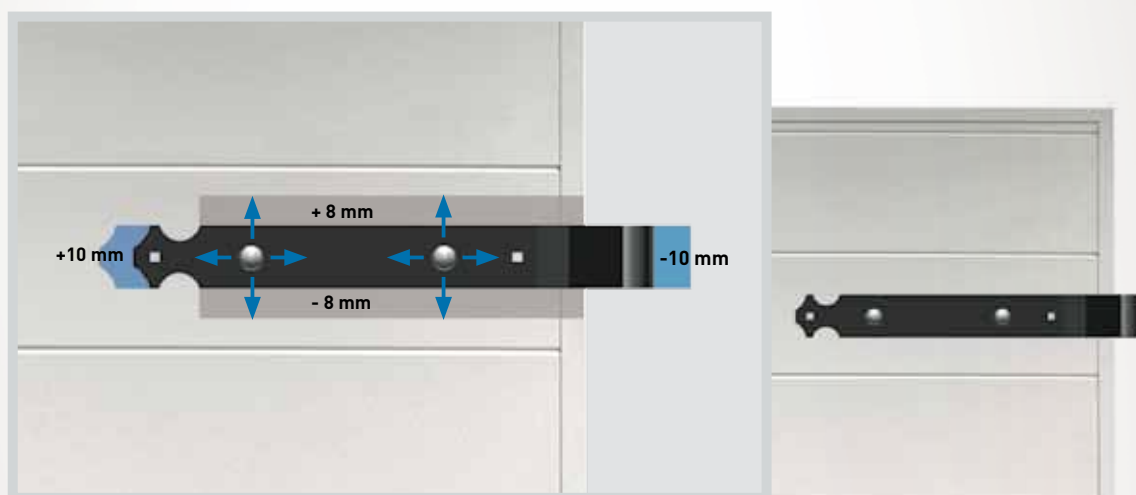

FABRICATION  
FRANCAISE

Lorsque l'ajustement parfait des volets ne peut pas être envisagé, la solution **Invirenov®**, va résoudre ces problèmes au moment de la pose.

**Ce réglage permet d'ajuster l'écartement :**

**+ 8mm** et **- 8mm** sur l'axe VERTICAL

**+10mm** et **-10 mm** sur l'axe HORIZONTAL

# VOLETS BATTANTS

## INVIRENOV®

Le système **breveté InviRenov®** permet un **réglage invisible** des pentures tout en conservant un esthétisme, avant fixation définitive du volet.

Spécialement conçu pour la rénovation il **possède un système d'ajustement sur deux axes (x et y) pouvant s'adapter aux gonds** déjà en place.

Le réglage est ensuite verrouillé par des vis de fixations qui assurent la stabilité du système dans le temps.



# INNOVATION

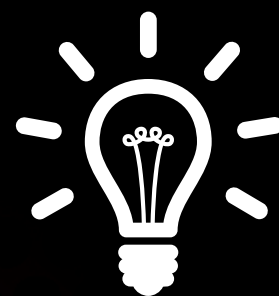

**INVISIBILITÉ**  
DU SYSTÈME DE RÉGLAGE

CELUI-CI SE DÉCLINE SUR DEUX PRINCIPES DE MONTAGE :



**ESTHÉTISME**  
DES VOLETS INALTÉRÉ

**Montage penture contre penture** : Le réglage des pentures étant traditionnellement à l'extérieur, InviRenov® permet de le faire aussi à l'intérieur lorsque les volets sont à l'étage. L'installation est alors plus aisée et se fait en toute sécurité.



**SIMPLICITÉ**  
D'INSTALLATION

**Montage pentures/barres** : basé sur le même principe d'ajustement et d'invisibilité, cette configuration est conçue pour s'adapter à l'esthétisme des volets avec barres écharpes.

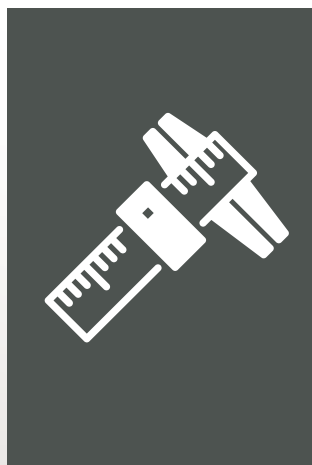



# 300 COLORIS RAL

au choix sans plus value



---

SUPPORT ALUMINIUM CONTINU  
POUR BARRES ET ÉCHARPES

FERRAGE STANDARD  
ou RÉNOVATION



PENTURES NOIRES, BLANCHES  
OU LAQUÉES TOUT RAL

PAROIS ALUMINIUM  
10/10<sup>ème</sup>

# VOLETS BATTANTS

## > ALU PLEINS

- **Volets pleins isolants 27mm, 300 coloris RAL au choix sans plus value**
- **Panneaux isolants** aux parois de 10/10<sup>ème</sup> d'épaisseur pour une meilleure résistance aux chocs
- **Barres et écharpes** positionnées à façon dans le cas de la rénovation
- **Pentures** droites festonnées et accessoires aluminium, noirs, blancs ou laqués tout RAL

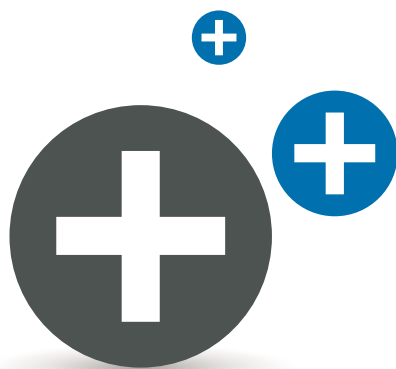

- 01 **BARRES ET ÉCHARPES**  
avec support aluminium continu pour une fixation renforcée
- 02 **PANNEAU ISOLÉ EN POLYSTYRENE EXTRUDÉ**
- 03 **PAROIS ALUMINIUM**  
10/10<sup>ème</sup>
- 04 **PROFILS PÉRIPHÉRIQUES**  
épaisseur 2mm, assemblés à coupe d'onglet
- 05 **PAS DE LAME**  
de 90mm avec répartition symétrique
- 06 **BATTEMENT CENTRAL AVEC JOINT ANTI-BRUIT**



# VOLETS BATTANTS

> ALU PLEINS

## LA GAMME



PENTURES  
CONTRE PENTURES  
*(Vue intérieure)*

Finition : RAL 9016 FSM, cintree



BARRES SEULES  
*(Vue intérieure)*

Finition : RAL 1019 S  
Ferrage : laqué 1019 S



BARRES & ÉCHARPES  
*(Vue intérieure)*

Finition : Chêne Doré



PENTURES DROITES FESTONNÉES  
*(Vue extérieure)*

Finition : RAL 5018 FSM

**+** DE 300 COLORIS AU CHOIX SANS PLUS-VALUE

2100  
Noir sablé

2900  
Gris sablé





# FERRAGE



## LE FERRAGE STANDARD

Pose sur gonds neufs,  
Gonds fournis et pentures  
posées aux côtes standards



## LE FERRAGE RÉNOVATION

Pose traditionnelle sur gonds  
existants (barres, écharpes et pentures à  
poser, adaptées à vos côtes)



## SERRURE 3 POINTS



## ESPAÑOLETTE ROMANTIQUE

aluminium, panneton réglable



## TABLIER AVEC AILE DE RECouvreMENT



## VOLET EN PLEIN CINTRE



## TON BOIS CÉRUSÉ

sur demande



## PRÉCADRE EN ALUMINIUM

pour une occultation et finition parfaite.

# VOLETS CADRE ALUMINIUM

# NOUVEAUTÉ !

2017

## LA RUPTURE DU PONT THERMIQUE



RUPTURE  
DU PONT THERMIQUE

### LA RUPTURE DU PONT THERMIQUE

( VOLETS CADRE ALUMINIUM )

**Tous les points de contacts** pour isoler complètement les volets ont été pensés par Corrèze Fermetures, garantissant un système parfaitement étanche.

**Le système de rupture de pont thermique** améliore considérablement les performances des menuiseries fabriquées à partir de l'aluminium qui est un matériau conducteur. Or, le froid qui agit sur la partie extérieure des vantaux se transmet à la partie intérieure. Aussi, et grâce à la technique de pointe utilisée par Corrèze Fermetures, la rupture de pont thermique sépare les deux parties par l'assemblage de matériaux isolants qui évitent le transfert de température.

# VOLETS BATTANTS

> ALU A CADRE

- **Volets à cadre** 30 mm, **300 coloris RAL au choix sans plus value**
- **Assemblage à coupe d'onglet** pour l'esthétique et la résistance
- **Remplissage plein ou ajouré** à lames fixes ou orientables pour la personnalisation
- **Soubassement panneau** 14mm avec moulure décorative
- **Battement central mouluré** avec joint anti-bruit
- **Pentures équerres** et contre-pentures standards ou réglables pour la rénovation

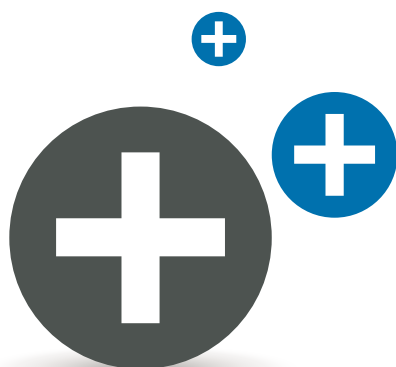

- 01 **MONTANTS ET TRAVERSES EXTRUDÉS**  
assemblés à coupe d'onglet 75x30mm
- 02 **BATTEMENT**  
central avec joint anti-bruit
- 03 **LAMES AMÉRICAINES**  
ou partie ajourée au choix
- 04 **SOUBASSEMENTS**  
au choix, pareclose moulurée

(coloris noir 2100 sablé)





# VOLETS BATTANTS

> ALU A CADRE

## LES COMPOSITIONS



CADRE À RUPTURE DE PONT THERMIQUE  
lames jointives occultantes

Finition : RAL 3005 S



LAMES À LA FRANÇAISE  
AJOURÉES  
soubassement rainuré

Finition : RAL 3005 S



LAMES AMÉRICAINES  
AJOURÉES  
soubassement panneau  
rainuré

Finition : Chêne doré



LAMES AMÉRICAINES PLEIN CINTRE  
soubassement rainuré vertical

Finition : RAL 9010 S

**+** DE 300 COLORIS AU CHOIX SANS PLUS-VALUE

2100  
Noir sablé

2900  
Gris sablé



## REPLISSAGES & SOUBASSEMENTS

01



02



03



01 **LAMES JOINTIVES**

Finition : RAL 5024

02 **LAMES À LA FRANÇAISE**

Finition : RAL 9005 FSM

03 **LAMES AMÉRICAINES**

Finition : RAL 5024

04 **LAMES WINGPLANE**

Finition : RAL 9005 FSM

05 **LAMES SUNRISE ORIENTABLES**

125mm planes,  
orientation 0 à 90°  
RAL 7016 FSM

04



05



## OPTIONS



PRÉCADRE ALUMINIUM



ESPAGNOLETTE ROMANTIQUE



LE FERRAGE RÉNOVATION



LAMES AMÉRICAINES ORIENTABLES



PORTISOL ALUMINIUM

# VOLETS COULISSANTS

> ALU

Faites **le choix de la modernité avec les volets coulissants aluminium** qui cumulent les avantages : variété des remplissages et des coloris, grandes dimensions, fonction brise soleil... Les modèles aluminium exclusifs Sunrise et Wingplane vous offrent l'**occultation du volet coulissant avec la fonction brise soleil fixe ou orientable (BSO)**

- Le choix de toutes les compositions de volets à cadre, y compris en brise soleil fixe ou orientables
- **300 coloris RAL au choix sans plus-value**
- De 1 à 6 vantaux, il n'y a plus de limites !
- Guidage par chariots montés sur roulements à billes
- CORREZE FERMETURES vous assiste à la conception pour une mise en œuvre parfaitement adaptée

## LA GAMME



**+ DE 300 COLORIS AU CHOIX SANS PLUS-VALUE**

2100  
Noir sablé

2900  
Gris sablé







- 01 **VOLET ENTIÈREMENT ÉQUIPÉ**  
avec poignée cuvette encastrée pour une prise en main parfaite, et un verrou targette pour la condamnation
- 02 **RAIL HAUT ALUMINIUM AVEC CHARIOT**  
sur roulement à billes inox
- 03 **CAPOT ALUMINIUM LAQUÉ TOUT RAL**  
clipsé pour la gamme Harmonie
- 04 **RAIL BAS DE GUIDAGE ALUMINIUM**  
adapté à la pose sur façades régulières ou la rénovation de l'existant



## RAILS & CHARIOTS

Gamme Harmonie, avec rail monobloc et capot galbé clipsé

Gamme Privilège, en monorail, bi-rail ou tri-rail



## GUIDAGE BAS

Sur rails ou sur olives selon configuration



## DÉTAILS



SERRURE ENCASTRÉE

POSE SUR RAIL FILANT

POIGNÉE CUVETTE INTÉGRÉE

VERROU BAÏONNETTE

# VOLETS COULISSANTS

## > ALU EXCLUSIFS

Les volets coulissants contribuent à l'esthétique de votre façade, ainsi nous avons développé toute une gamme exclusive, qui allie les matériaux (Bois, Aluminium, matériaux de synthèse), les aspects avec les tôles perforées et les fonctions avec les lames orientables.

## LA GAMME

### COULISSANTS MIXTES BOIS/ALUMINIUM



CADRE ALUMINIUM  
Lames Red cedar naturel  
Ep. 20mm



CADRE ALUMINIUM  
Lames Mélèze  
Ep. 20mm

### FONCTION BRISE SOLEIL



WINGPLANE  
Lames persiennes Wingplane



SUNRISE  
Lames orientables  
15x125mm

### REVÊTEMENTS SPÉCIAUX À LA DEMANDE

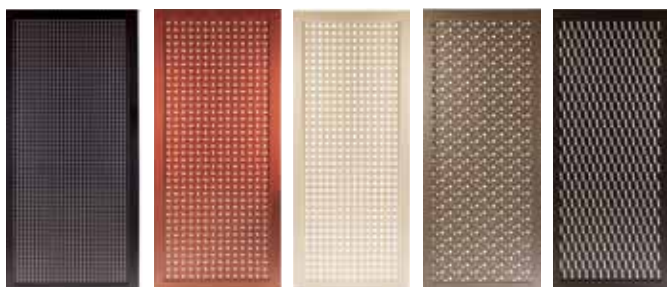

TOLES PERFORÉES



TOLE ALUMINIUM BRUTE

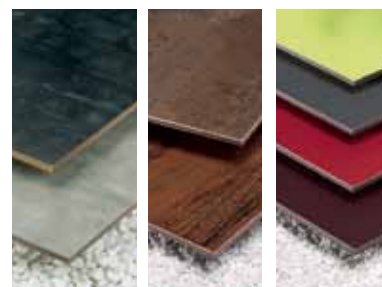

PANNEAUX ASSORTIS AUX BARDAGES  
(type Trespa, Fundermax, ...)

**+ DE 300 COLORIS AU CHOIX SANS PLUS-VALUE**

2100  
Noir sablé

2900  
Gris sablé

# VOLETS EXTRUDÉS

- Panneaux renforcés aux parois de 12/10ème d'épaisseur pour **une rigidité accrue et des dimensions élevées**
- Volets pleins en aluminium extrudé 27 mm, profil mouchette (pas de 75mm) au plus près de la tradition
- **300 coloris RAL au choix sans plus value**
- Barres et écharpes positionnées à façon dans le cas de la rénovation
- Pentures droites et accessoires aluminium, noirs, blancs ou laqués tout RAL.

NOUVEAUTÉ  
2016



LAMES EXTRUDÉES DE 150 MM  
HORIZONTALES OU VERTICALES



- 01 **BARRES ET ÉCHARPES**  
positionnement pour gonds existants
- 02 **PANNEAU EXTRUDÉ 27MM**  
pas de 75mm
- 03 **PAROIS ALUMINIUM RENFORCÉES**  
12/10<sup>ème</sup>
- 04 **PROFILS PÉRIPHÉRIQUES**  
épaisseur 2mm, assemblés et collés par équerre
- 05 **PROFIL MOUCHETTE**  
pas de lame de 75mm avec répartition symétrique



PANNEAU À PROFIL MOUCHETTE TRADITIONNEL



BATTEMENT CENTRAL AVEC JOINT ANTI-BRUIT  
POUR UNE FINITION PARFAITE



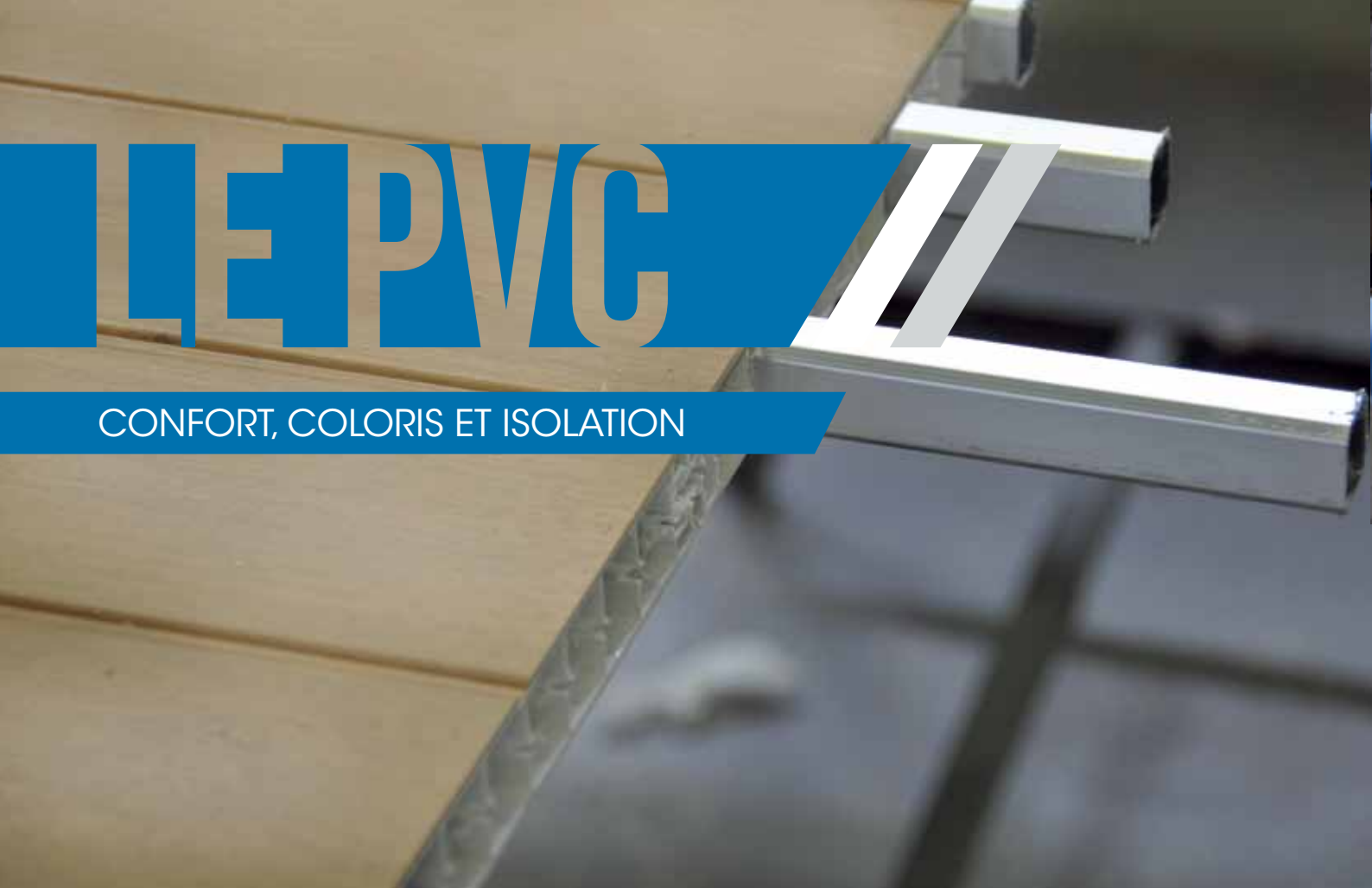

CONFORT, COLORIS ET ISOLATION

# LE PVC

UNE GAMME DE  
**15 COLORIS**



GARANTIE  
**10 ANS**

SUR LES PROFILS  
DECEUNINCK®  
BLANCS, BEIGE,  
GRIS ET PLAXÉS

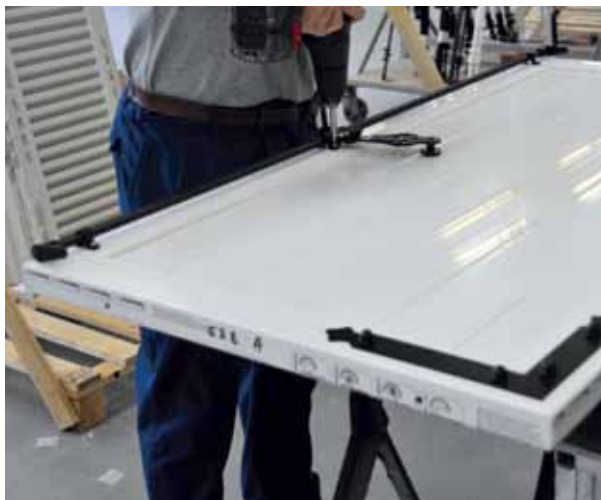



## LA GARANTIE

### 10 ANS :

Cela fait plus de 40 ans que CORREZE FERMETURES fabrique des fermetures en PVC. Cette expérience nous a conduit à sans cesse améliorer nos fabrications pour vous assurer des produits parfaitement stables et durables. Cela vous permet de bénéficier de la **garantie Deceuninck de 10 ans sur tous les profils blancs et coloris plaxés PVC** pour profiter longtemps de vos nouvelles fermetures.



RÉUTILISATION PARFAITE DES GONDS EXISTANTS GRÂCE AU FERRAGE RÉNOVATION ET POSITIONNEMENT DES BARRES-ÉCHARPES À VOS DIMENSIONS ET SANS PLUS-VALUE

15

### COLORIS :

La gamme PVC se décline en **une large palette de 15 coloris plaxés, unis ou ton bois**, renforcés pour conjuguer durabilité et esthétique. Le ferrage et les pentures peuvent également être thermolaqués pour une finition personnalisée.



## LE FERRAGE DE RÉNOVATION

### SANS SURCÔÛT :

L'ensemble des ferrages et accessoires sont en aluminium pour garantir la longévité et peuvent être thermolaqués sur un coloris assorti pour une finition parfaite.

Notre fabrication intégrée de pentures permet une **réutilisation parfaite des gonds existants grâce au pliage** et au thermolaquage des pentures de rénovation. De même, **nous positionnons les barres et les écharpes à vos dimensions et sans plus-value.**

Ainsi la pose de vos volets PVC est rapide et sans dégâts, pour une finition parfaite.

UNE LARGE PALETTE DE  
15 COLORIS PLAXÉS, UNIS OU TON BOIS

# VOLETS BATTANTS

> PVC PLEINS 24mm

- Volets pleins isolants 24mm, le pas de lame est de 100mm
- Emboiture périphérique assemblée à coupe d'onglet
- 6 coloris disponibles, teints dans la masse
- Barres et écharpes positionnées à façon dans le cas de la rénovation
- Pentures droites festonnées et accessoires aluminium, noirs, blancs ou laqués tout RAL.

## LA GAMME



PENTURES CONTRE  
PENTURES *(Vue intérieure)*

Finition : PVC teinté gris 7035  
Ferrage : laqué 7035 S



BARRES SEULES  
*(Vue intérieure)*

Finition : PVC teinté beige 1015  
Ferrage : noir



BARRES & ÉCHARPES  
*(Vue intérieure)*

Finition : PVC blanc  
Ferrage : blanc 9016 S



PENTURES DROITES  
*(Vue extérieure)*

Finition : PVC gris 7035  
Ferrage : laqué 7035 S

BLANC  
9016

BEIGE  
1015

GRIS  
7035



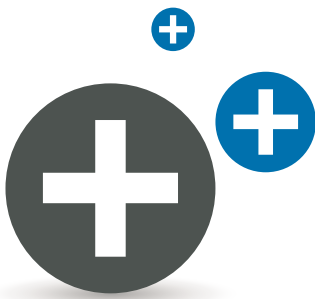

- 01 BARRES ET ÉCHARPES**  
positionnement pour gonds existants
- 02 PANNEAU PVC 24MM**  
avec pas de lame de 90 mm
- 03 EMBOITURE EN U**  
à coupe d'onglet
- 04 COUVRE JOINT**  
tubulaire
- 05 RENFORT ALUMINIUM**  
pour les coloris bleu et vert

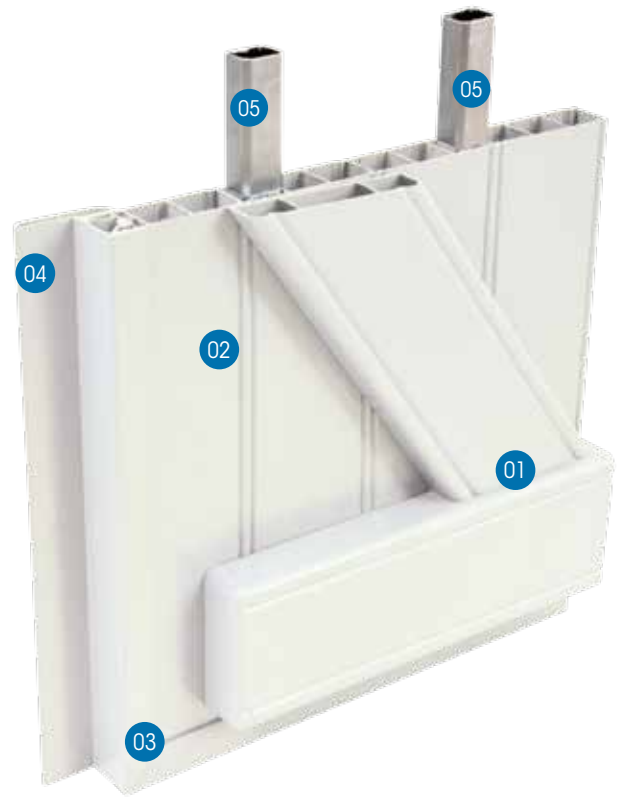

## FERRAGE ET FINITION



### LE FERRAGE STANDARD

Pose sur gonds neufs et pentures posées aux côtes standards



### LE FERRAGE RÉNOVATION

Pose sur gonds existants et feuillure  
(pentures et contre-pentures, et éventuellement barres et écharpes adaptées)  
SANS PLUS-VALUE



**ESPAÑOLETTE COMPOSITE**



**ESPAÑOLETTE ROMANTIQUE**  
laquée



**COUVRE JOINT TUBULAIRE**

# VOLETS BATTANTS

> PVC PLEINS 28MM

- Volets pleins isolants 28mm, pas de lame de 100mm
- Couleur blanc proche 9016 ou 12 coloris plaxés unis ou ton bois
- Barres et écharpes positionnées à façon dans le cas de la rénovation
- Pentures droites et accessoires aluminium, noirs, blancs ou laqués tout RAL.

## LA GAMME



**PENTURES  
CONTRE PENTURES**  
*(Vue intérieure)*

Finition : RAL 6021  
Ferrage : laqué 6021 S



**BARRES SEULES**  
*(Vue intérieure)*

Finition : RAL 9016, cintré  
Ferrage : noir



**BARRES & ÉCHARPES**  
*(Vue intérieure)*

Finition : Chêne doré  
Ferrage : noir



**PENTURES DROITES**  
*(Vue extérieure)*

Finition : RAL 9016, cintré  
Ferrage : noir

CHÊNE  
DORÉ

CHÊNE  
IRLANDAIS

BOIS DE  
ROSE

ROUGE  
VIN  
3005

BLEU  
BRILLANT  
5007

BLEU ACIER  
5011

VERT  
FONCÉ  
6009

VERT  
6021

GRIS  
7001

ANTHRACITE  
7016

CHÊNE  
FONCÉ

CÈDRE  
GRIS

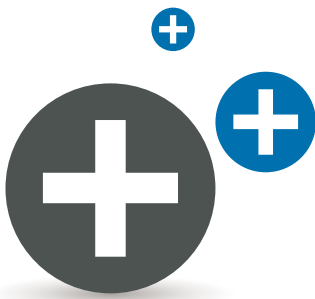

- 01 BARRES ET ÉCHARPES**  
positionnement pour gonds existants
- 02 PANNEAU PVC 28MM**
- 03 RENFORTS ALUMINIUM**  
pour les coloris plaxés
- 04 PROFILS PÉRIPHÉRIQUES**  
assemblés à coupe d'onglet
- 05 PAS DE LAME**  
de 100mm avec répartition symétrique
- 06 BATTEMENT CENTRAL**

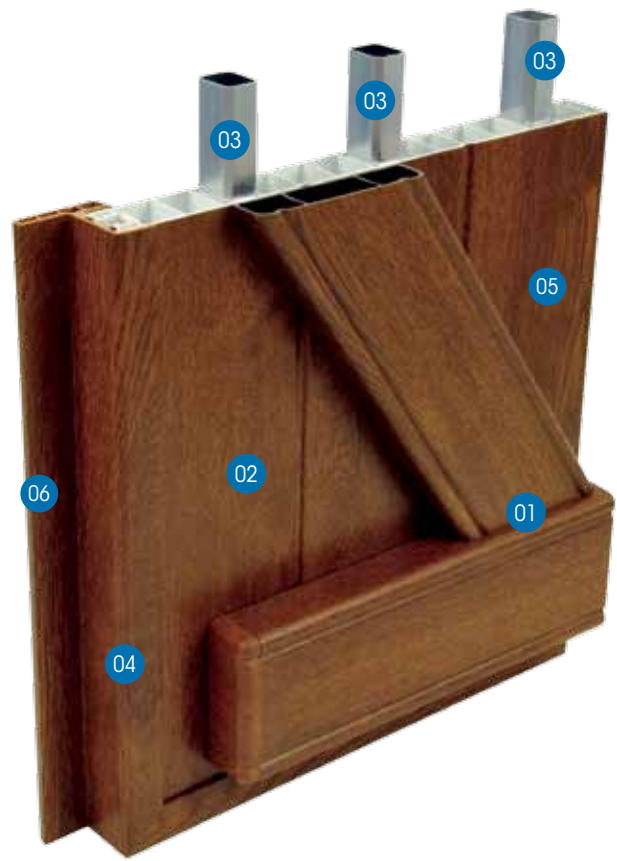

## FERRAGE ET FINITION



### LE FERRAGE STANDARD

Pose sur gonds neufs,  
Gonds fournis et pentures  
posées aux côtes standards



### LE FERRAGE RÉNOVATION 3D

Pose traditionnelle sur gonds  
existants (barres, écharpe et pentures  
adaptées à vos côtes, pentures à poser)



### ESPAGNOLETTE ROMANTIQUE

aluminium, panneton réglable



### ESPAGNOLETTE ROMANTIQUE

aluminium, panneton réglable  
(chêne doré)



### FERRAGE LAQUÉ ASSORTI

avec visserie, rivets, lacets  
aluminium laqués



### PRÉ CADRE ALUMINIUM



### BATTEMENT TUBULAIRE



### SERRURE 3 POINTS



# VOLETS BATTANTS

> PVC A CADRE

- Volets à cadre 38mm soudé à coupe d'onglet pour l'esthétique et la résistance
- Volets isolants éligibles en lame jointive et panneau 24 mm
- Cadre renforcé 4 cotés aluminium, battement central mouluré
- Remplissages ajourés ou pleins avec soubassement à dimensions
- Pentures équerres + contre-pentures standards ou réglables pour la rénovation

## LES COMPOSITIONS



100% LAMES À LA FRANÇAISE AJOURÉES  
*(Vue intérieure)*

Finition : coloris volet blanc  
Ferrage : blanc 9016



1/3 LAMES JOINTIVES OCCULTANTES  
soubassement panneau rainuré vertical  
*(Vue intérieure)*

Finition : coloris plaxé proche RAL 3005,  
Ferrage : laqué 3005 S



100% LAMES JOINTIVES OCCULTANTES  
*(Vue intérieure)*

Finition : coloris plaxé Chêne doré  
Ferrage : noir



LAMES JOINTIVES  
*(Vue extérieure)*

Finition : coloris plaxé Chêne doré  
Ferrage : noir

CHÊNE  
DORÉ

CHÊNE  
IRLANDAIS

BOIS DE  
ROSE

ROUGE  
VIN  
3005

BLEU  
BRILLANT  
5007

BLEU ACIER  
5011

VERT  
FONCÉ  
6009

VERT  
6021

GRIS  
7001

ANTHRACITE  
7016

CHÊNE  
FONCÉ

CÈDRE  
GRIS

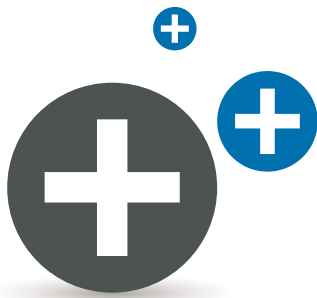

- 01 MONTANTS ET TRAVERSES EXTRUDÉS**  
75x38mm
- 02 ASSEMBLAGE**  
par soudure à coupe d'onglet
- 03 SOUBASSEMENTS**  
au choix
- 04 RENFORTS EN ALUMINIUM PÉRIPHÉRIQUE**

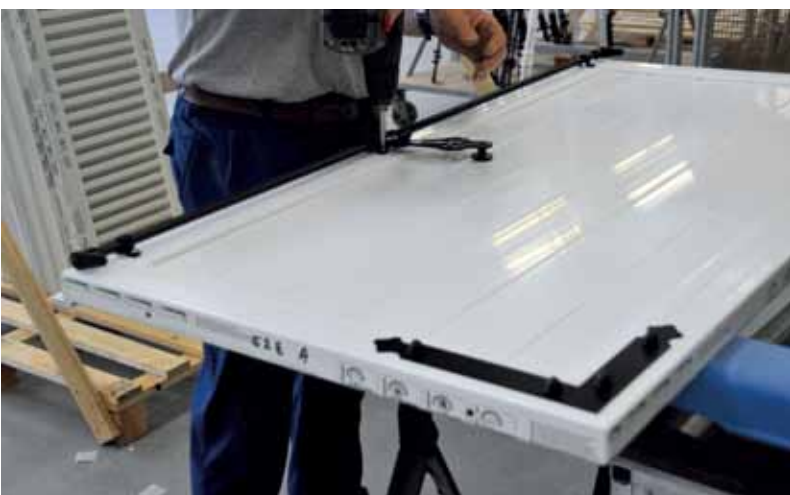

**ESPAÑOLETTE ROMANTIQUE**  
aluminium, laquée



**LAMES À LA FRANÇAISE**



**LE FERRAGE RÉNOVATION**  
pose sur gonds existants, pentures réglables de rénovation posées



**CADRE SOUDE**  
plaxe 6021

# MOTORISATION

## FERMEZ VOS VOILETS DU BOUT DES DOIGTS, GRÂCE À LA MOTORISATION

Nos motorisations **SOMFY** sont discrètement installées en linteau sous un capot adapté à vos dimensions et coloris.

Elles sont **silencieuses et dotées de sécurité** d'arrêt sur obstacle pour fonctionner en toute sécurité.

La motorisation comprend une **télécommande** radio individuelle (*portable ou murale*), mais pour plus de confort, vous pouvez également commander l'ensemble de vos volets avec une seule télécommande Telis 4 (4 à 5 canaux).

Pour oublier complètement l'ouverture et la fermeture de vos volets, optez pour la programmation complète grâce à la **Télis 6 (6 canaux)**, son horloge programmable et ses différents programmes automatiques.

En cas de coupure d'électricité, toutes nos motorisations sont équipées d'une batterie de secours qui permet de faire 20 cycles minimum d'ouverture et fermeture.





## ACCESSOIRES STANDARDS :



ARRÊT de vent polyamide



BUTÉE aluminium, volet PVC



BUTÉE surmoulée, volet aluminium



GOND scellement chimique



POIGNÉE de tirage aluminium

### Accessoires en aluminium thermolaqués

## ACCESSOIRES OPTIONNELS :



AXE DE GOND aluminium



GOND à visser en tableau



GOND platine à visser en façade



GOND Presto acier



GOND tirefond



GOND décoratif à visser en tableau



ARRÊT Stop Box

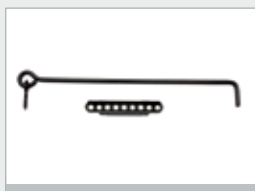

ARRÊT crochet crémaillère



ARRÊT verrou SDO



ARRÊT de vent automatique



ARRÊT de vent tête de bergère



ARRÊT à paillette avec contre-plaque



TIRETTE pour stop box



TIRE VOLET acier



CRÉMONE à boucle noire



BARRE DE SÉCURITÉ courte aluminium



SERRURE trois points carénée complète



## **CORREZE FERMETURES**

92 impasse des Moineaux - 19130 OBJAT

Tél. : 05 55 25 13 46

Fax : 05 55 25 19 83

Mail : [correzefermetures@correzefermetures.com](mailto:correzefermetures@correzefermetures.com)

**CORREZE**   
FERMETURES

[www.correzefermetures.com](http://www.correzefermetures.com)

# VOLETS BOIS

BATTANTS & COULISSANTS



PORTAILS & CLÔTURES



PORTES DE GARAGE



VOLETS COULISSANTS



VOLETS BATTANTS



PERSIENNES

**CORRE**   
FERMETURES

LES VRAIES VALEURS DEFIENT LE TEMPS





Les

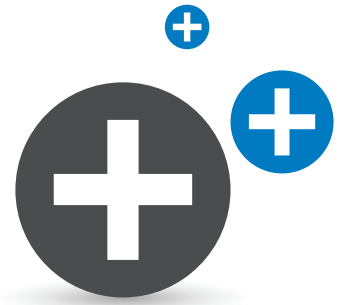

## UN FERRAGE **SUR-MESURE :**

Notre fabrication intégrée de pentures permet une réutilisation parfaite des gonds existants grâce au pliage et au thermolaquage sur notre chaîne dédiée. Pour tous nos produits finis usine, les accessoires sont traités anti-corrosion par zingage avant peinture.



UN MATÉRIAU NATUREL, ISOLANT,  
DES ESSENCES SÉLECTIONNÉES  
POUR LEUR DURABILITÉ

## UNE FINITION **DE GRANDE QUALITÉ :**

Tous nos volets subissent systématiquement un traitement fongicide et hydrofuge.

La peinture de finition est appliquée en 3 couches pour un rendu optimal ( 1 couche primaire d'accrochage, 2 couches de finition après un égrenage manuel soigné).

10 coloris sont disponibles dans la gamme standard, et les 192 coloris RAL sont également possibles.

## DES ESSENCES **SÉLECTIONNÉES :**

Sapin du Nord, pin d'Oregon, Red Cedar en résineux, Sapelli et Niangon en bois exotiques, sont des essences utilisées de longue date en menuiserie, pour leur stabilité et durabilité.



UNE GAMME DE VOLETS TOUT EN SUR-MESURE,  
DE LA COPIE D'ANCIEN À DES RÉALISATIONS PLUS CONTEMPORAINES,  
DE L'UNITÉ À LA SÉRIE







# SOMMAIRE

Le bois .....	04
Les volets battants pleins .....	06
Les volets battants cadres .....	08
Les volets coulissants .....	10
Les volets marseillais .....	12
La motorisation .....	14
Les accessoires .....	15



## 60 ANS DE SAVOIR-FAIRE

### SOUS LE SIGNE DE LA QUALITÉ :

CORRÈZE FERMETURES est une entreprise familiale dont la priorité depuis deux générations est de proposer toute la gamme des fermetures planes, à vos mesures et au meilleur rapport qualité/prix. Un produit CORRÈZE FERMETURES, c'est l'assurance de bénéficier d'un produit traditionnel de grande qualité, fabriqué en France par des opérateurs expérimentés et avec des matériaux éprouvés de longue date.

## CORRÈZE FERMETURES,

### S'ENGAGE POUR :

- Votre sécurité et le respect de notre environnement : tous ses processus sont sans solvants, sans CMR (substances toxiques et cancérigènes) pour un produit final sans danger. Des produits certifiés CE et conformes aux normes européennes.
- Le développement économique de sa région avec 99% de ses collaborateurs en CDI.
- L'environnement avec une production respectueuse de la réglementation en utilisant un maximum de matériaux recyclables ou recyclés, ainsi que des bois certifiés PEFC.
- Les énergies renouvelables en les favorisant dans son approvisionnement électrique.





# LE BOIS

ESTHÉTISME, TRADITION, ISOLATION



UN SAVOIR-FAIRE EXCLUSIF  
POUR FABRIQUER LES PENTURES  
ADAPTÉES À VOS BESOINS



# VOLETS BATTANTS

## > BOIS PLEINS



- **Volets pleins 27mm** à lames chanfreinées (32 et 22mm possibles) traités fongicide et hydrofuge en sapin du Nord, pin d'Oregon, Bois exotiques ou Red Cedar (brut)
- **Panneaux tringlés** acier 8mm et rivetés pour une stabilité garantie
- **Le pas de lame est variable** pour garantir une répartition parfaite des lames quelles que soient les dimensions
- **Pentures** droites ou queue de carpe, laquage assorti au volet possible

## LA GAMME



### PENTURES CONTRE PENTURES

(Vue intérieure)

**Bois** : exotique cintré

**Finition** : volet & ferrage laqué (en option) - RAL 7016



### BARRES SEULES

(Vue intérieure)

**Bois** : sapin avec emboîture haute (en option)

**Finition** : lasure miel



### BARRES & ÉCHARPE

(Vue intérieure)

**Bois** : exotique

**Finition** : lasure ambrée



### PENTURE QUEUE DE CARPE

(Vue extérieure)

**Bois** : Red Cedar (durable naturellement)

**Finition** : brut (obligatoire), ferrage queue de carpe

1015

3004

5024

6005

6021

7016

7035

8028

9010

9016

Lasure  
miel

Lasure  
ambrée



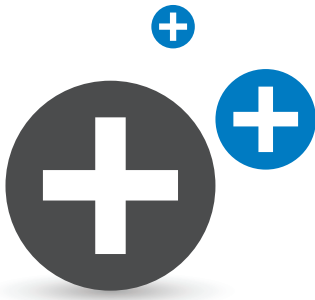

- 01 BARRES ET ÉCHARPES**  
positionnement sur les gonds existants
- 02 PANNEAU TRINGLÉ ET RIVETÉ**  
tringles acier 8mm décollées et rivetées
- 03 BOIS TRAITÉ FONGICIDE ET HYDROFUGE**  
épaisseur 27mm
- 04 PAS DE LAME**  
variable pour une répartition égale des lames

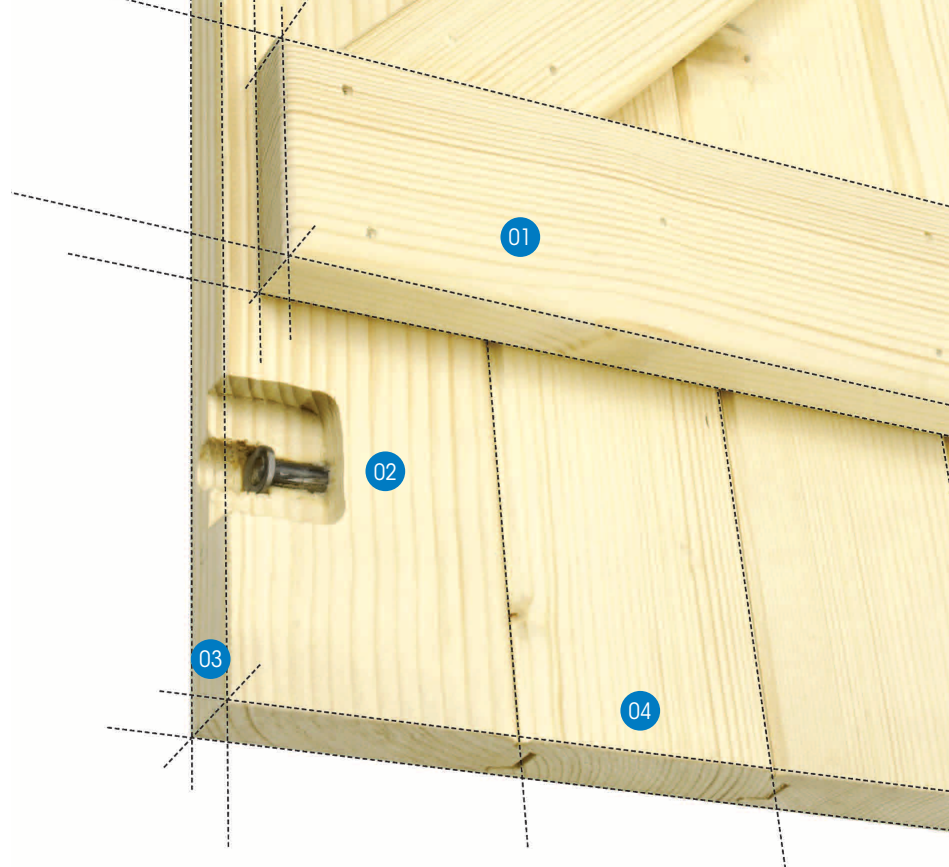

## LA FINITION



**PRÉLAQUAGE DES LAMES**  
avant assemblage



**3 COUCHES DE FINITION**  
après un égrenage manuel

## LE FERRAGE



**ESPAGNOLETTE ROMANTIQUE :**  
acier, panneton réglable



**PLIAGE DES PENTURES :**  
adaptation aux gonds existants



**ARRÊT DE VENT :**  
à visser



**PENTURES DROITES ACIER NOIR :**  
droites ou queue de carpe

## LES OPTIONS



COUVRE JOINT



PENTURE CONTRE-COUDÉE



CADRE DAUPHINOIS



EMBOÛTURE HAUTE CINTRÉE



# VOLETS BATTANTS

## > BOIS A CADRE

- **Volets à cadre** 31mm d'épaisseur traités fongicide et hydrofuge
- **Montants & traverses** 85mm
- **Assemblage traditionnel** par tenon mortaise épaulé
- **Sections spéciales** montants / traverses sur demande pour fabrication à l'identique
- **Pas variable** en lames américaines et françaises

## LA GAMME



### LAMES JOINTIVES

toute hauteur

*(Vue intérieure)*

**Bois** : exotique

**Finition** : peinture RAL 6021

**Ferrage** : noir



### 1/3 LAMES À LA FRANÇAISE

et soubassement  
à panneau platebande

*(Vue intérieure)*

**Bois** : exotique

**Finition** : lasure ambrée

**Ferrage** : noir



### 1/3 LAMES AMÉRICAINES

et soubassement  
à lames verticales, cintre avec

traverse droite élargie

*(Vue intérieure)*

**Bois** : exotique

**Finition** : peinture RAL3004

**Ferrage** : noir



### LAMES À LA FRANÇAISE

toute hauteur,  
cintre par traverse cintrée

avec lames dans le cintre

*(Vue extérieure)*

**Bois** : exotique

**Finition** : peinture RAL 9010

**Ferrage** : peinture équerre acier blanc

1015

3004

5024

6005

6021

7016

7035

8028

9010

9016

Lasure  
miel

Lasure  
ambrée

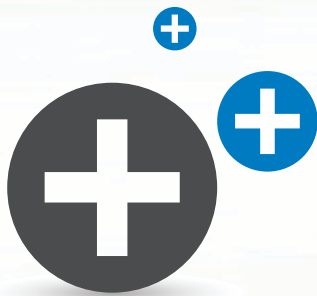

100% AJOURÉ, 1/3 - 1/2 AJOURÉ

- 01 **MONTANTS ET TRAVERSES**  
85x31mm
- 02 **ASSEMBLAGE**  
par tenon mortaise épaulé
- 03 **REPLISSAGES ET SOUBASSEMENTS**  
au choix



## REPLISSAGES & SOUBASSEMENTS

- 01 **LAMES AMÉRICAINES**  
lames verticales 16mm
- 02 **LAMES JOINTIVES**  
panneau 15mm lisse
- 03 **LAMES A LA FRANÇAISE**  
panneau plate-bande 22mm
- 04 **LAMES À LA FRANÇAISE**  
panneau à table saillante 31mm



## OPTIONS

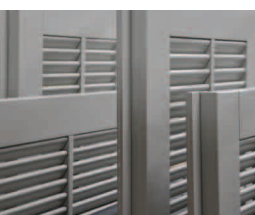

LAMES AMÉRICAINES  
AVEC PILETTE

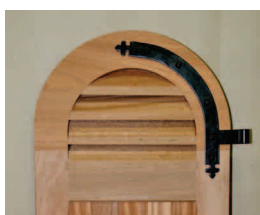

PLEIN CINTRE



VOLET ET PENTURE  
CINTRÉS



FEUILLURE  
CONTRE-FEUILLURE



PENTURES ENTAILLÉES



LAMES À LA FRANÇAISE  
DÉBORDANTES

# VOLETS COULISSANTS

> BOIS A CADRE

Optez pour la modernité avec les volets coulissants bois résolument pratiques au quotidien et permettant de grandes dimensions.

- Le choix de toutes les compositions de volets à cadre
- De 1 à 6 vantaux, il n'y a plus de limites !
- Guidage par chariots montés sur roulements à billes

## LA GAMME



1015

3004

5024

6005

6021

7016

7035

8028

9010

9016

Lasure  
miel

Lasure  
ambrée





- 01 VOLET ENTIÈREMENT ÉQUIPÉ**  
avec poignée cuvette encastrée pour une prise en main parfaite, et un verrou targette pour la sécurité
- 02 RAIL HAUT AVEC CHARIOT**  
sur roulement à billes
- 03 CAPOT CLIPSÉ**  
pour la gamme Harmonie
- 04 RAIL ALUMINIUM**  
adapté à la pose sur façades régulières ou la rénovation de façades existantes

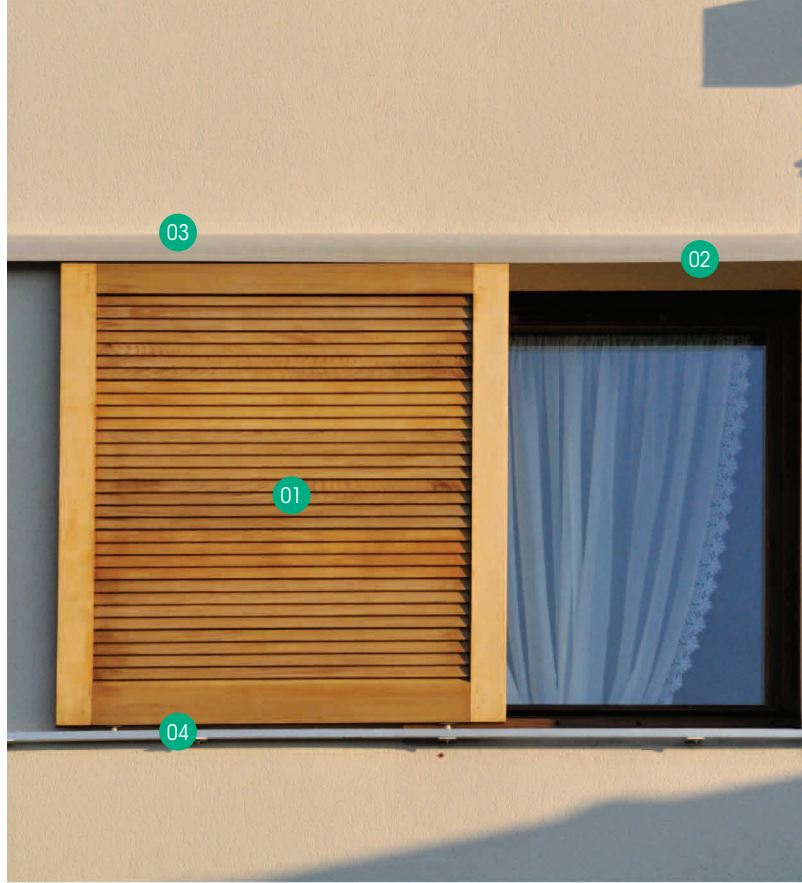

Gamme Harmonie, avec rail monobloc et capot clipsé

Gamme Privilège, en monorail, bi-rail ou tri-rail

## RAILS & CHARIOTS



## GUIDAGE BAS

Sur rails ou sur olives selon configuration

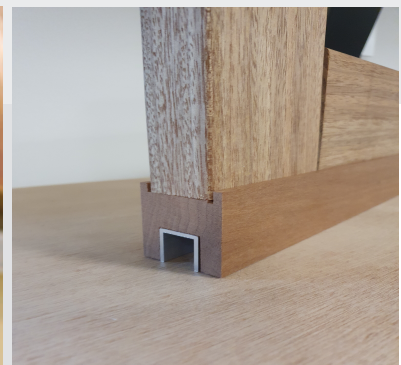

## OPTIONS



SERRURE ENCASTRÉE

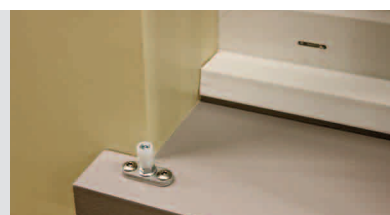

GUIDAGE SUR APPUI



POIGNÉE CUVETTE INTÉGRÉE

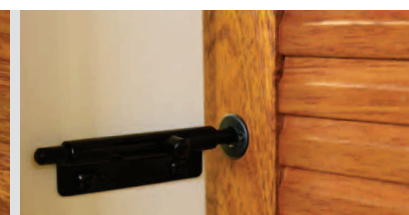

VERROU BAÏONNETTE

# VOLETS MARSEILLAIS

## > PLIANTS EN TABLEAU

- **Volets en pin d'Oregon**, 4 vantaux à cadre de 24x65mm traités fongicide et hydrofuge
- **Repliement en accordéon**, ou **persienné**, articulé par **paumelles inox**
- **Battement** par feuillure / contre-feuillure
- **Posé sur plat** aluminium ou tapée bois
- **Remplissage en lames** à l'américaine, à la française ou panneau lisse pour être au plus proche de l'existant

## LA GAMME

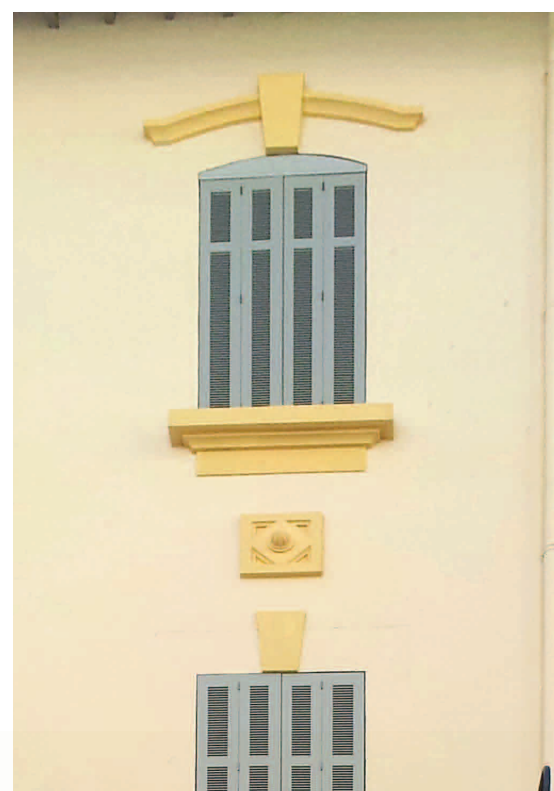

1015

3004

5024

6005

6021

7016

7035

8028

9010

9016

Lasure  
miel

Lasure  
ambrée



Les volets pliants  
en tableau se configurent  
à vos mesures

- 01 FEUILLURE/CONTRE-FEUILLURE CENTRALE
- 02 MONTANTS ET TRAVERSES 24X65mm  
assemblés par tenon mortaise
- 03 REMPLISSAGE  
lames à la française
- 04 PAUMELLES INOX
- 05 PAUSE SUR CADRE BOIS  
ou plat alu naturel 40x5mm



## EXEMPLES DE REPLIEMENT

REPLIEMENT TYPE PERSIENNE :

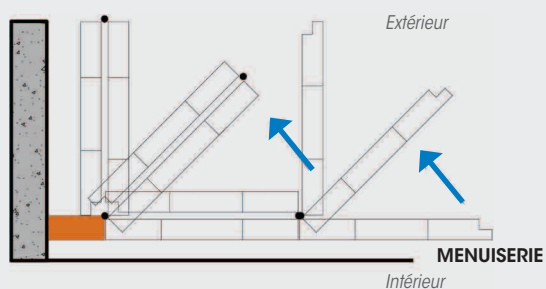

REPLIEMENT ACCORDÉON :

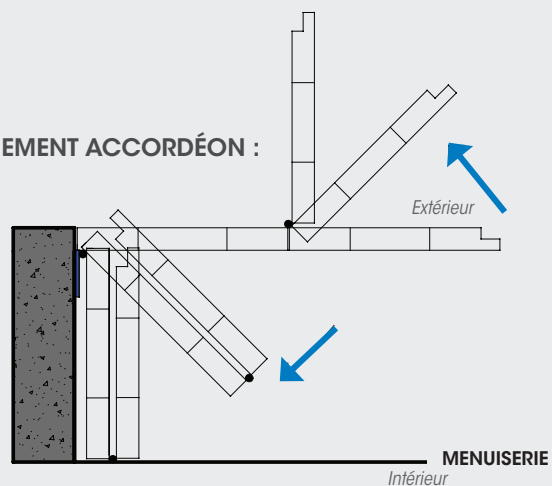

## OPTIONS



FEUILLURE  
CONTRE-FEUILLURE

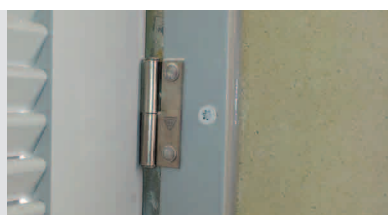

PAUMELLE INOX  
ET PAUSE SUR PLAT ALU



ESPAÑOLETTE  
RONDE ROMANTIQUE

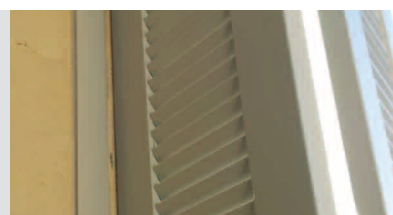

REPLIEMENT ACCORDÉON



# MOTORISATION

## FERMEZ VOS VOILETS DU BOUT DES DOIGTS, GRÂCE À LA MOTORISATION

Nos motorisations SOMFY IO sont discrètement installées en linteau sous un capot adapté à vos di-mensions et coloris.

Elles sont silencieuses et dotées de sécurité d'arrêt sur obstacle pour fonctionner en toute sécurité.

La motorisation comprend une télécommande radio individuelle (*portable ou murale*), mais pour plus de confort, vous pouvez également commander l'ensemble de vos volets avec une seule télécommande Telis 4 (4 à 5 canaux).

Pour oublier complètement l'ouverture et la fermeture de vos volets, optez pour la programmation complète grâce à la Télis 6 (6 canaux), son horloge programmable et ses différents programmes automatiques.



# ACCESSOIRES

## ACCESSOIRES STANDARDS :



**ARRÊT** tirefond  
avec butée arrière



**BUTÉE** acier



**ESPAGNOLETTE**  
romantique acier



**GOND** scellement  
chimique acier renforcé



**LOQUET** espagnolette  
acier



**POIGNÉE** de tirage

Accessoires en acier pour la résistance mécanique

et traités par poudrage ou zingage avant peinture pour résister à la corrosion

## ACCESSOIRES OPTIONNELS :

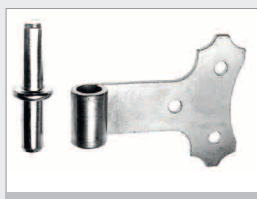

**GOND** décoratif  
à visser en tableau & axe



**GOND** d'angle et axe



**GOND** platine verticale  
à visser en façade



**GOND** Presto acier



**GOND** tirefond



**GOND** à sceller



**GOND** décoratif  
à visser en tableau acier



**ARRÊT** Stop Box



**ARRÊT** tirette 3736



**ARRÊT** Bloc Boy



**ARRÊT** de vent Presto acier



**ARRÊT** de vent  
tête de bergère



**ARRÊT** à paillette  
avec contre-plaque



**ARRÊT** crochet  
crémaillère acier



**ARRÊT** tire volet



**ARRÊT** verrou SDO



**SERRURE** trois points  
cadmiée



**SERRURE** trois points  
carénée complète



**SERRURE** à boucle noire



CORREZE FERMETURES :  
92, impasse des Moineaux - 19130 OBJAT  
Tél : 05 55 25 13 46  
Fax : 05 55 25 19 83  
Mail : [correzefermetures@correzefermetures.com](mailto:correzefermetures@correzefermetures.com)

**CORREZE**  
FERMETURES

[www.correzefermetures.com](http://www.correzefermetures.com)



# PERSIENNES

PLIANTES & COULISSANTES

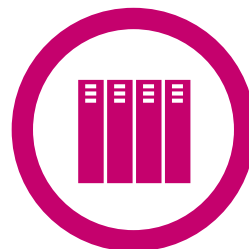

PERSIENNES



VOLETS BATTANTS

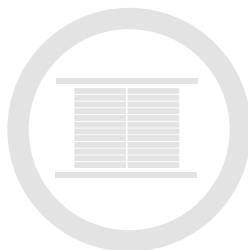

VOLETS COULISSANTS



PORTES DE GARAGE



PORTAILS & CLÔTURES

**CORRE**   
FERMETURES

LES VRAIES VALEURS DEFIENT LE TEMPS







# SOMMAIRE

Le FER.....	04
Les persiennes FER.....	06
Les persiennes de sécurité .....	08
La finition .....	09
Le BOIS et le PVC .....	10
Les persiennes BOIS.....	12
Les persiennes PVC .....	14
Les persiennes coulissantes PVC .....	16
Les persiennes coulissantes ALU .....	18



## 60 ANS DE SAVOIR-FAIRE

### SOUS LE SIGNE DE LA QUALITÉ

CORRÈZE FERMETURES est une entreprise familiale dont la priorité depuis deux générations est de proposer toute la gamme des fermetures planes, sur mesure au meilleur rapport qualité/prix. CORRÈZE FERMETURES, c'est l'assurance de bénéficier d'un produit traditionnel de grande qualité, fabriqué en France par des opérateurs expérimentés et avec les meilleurs matériaux et procédés industriels disponibles.

## CORRÈZE FERMETURES

### S'ENGAGE POUR :

- **Votre sécurité et le respect de notre environnement :** tous les procédés sont sans solvants, sans CMR (substances toxiques et cancérigènes) pour un produit final sans danger. Des fermetures certifiées **CE** conformes aux normes européennes.
- **Le développement économique** de la région avec 99% de ses collaborateurs en CDI.
- **L'environnement** avec une production respectueuse de la réglementation en utilisant un maximum de matériaux recyclables, ainsi que des bois certifiés PEFC.
- **Les énergies renouvelables** en les favorisant dans son approvisionnement électrique.





# LE FER

TRADITION, SÉCURITÉ ET SAVOIR-FAIRE

## PERSIENNES FER : 60 ANS D'EXPÉRIENCE

CORRÈZE FERMETURES s'est spécialisée dès les années 50 dans la fabrication de persiennes métalliques. Cette longue expérience est la garantie **d'un savoir-faire et d'une technicité incomparables**, que nous mettons à votre service pour

réaliser tout type de chantier, notamment de rénovation pour l'habitat social. Forts de cette expertise, nous vous assurons également le meilleur conseil pour vos phases d'étude, de conception et de chiffrage.





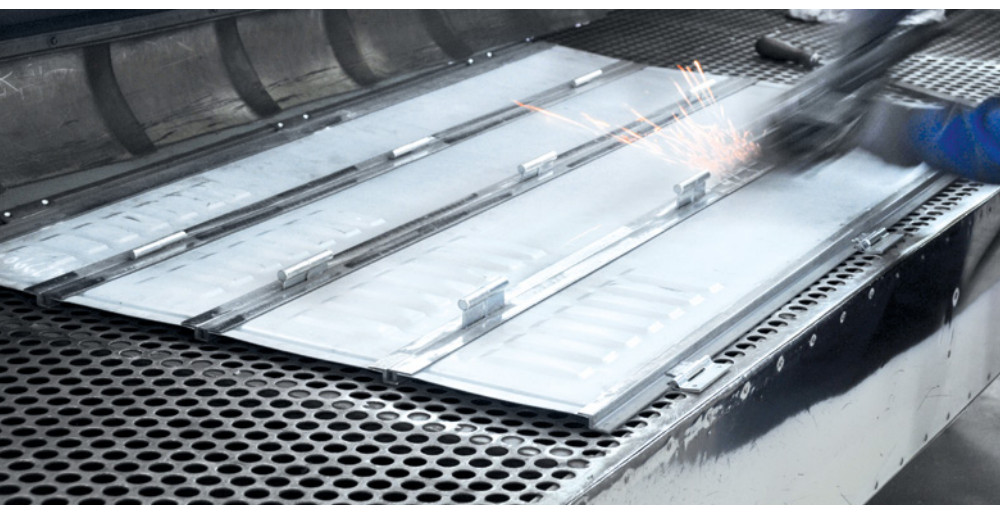

## LE PRÉMONTAGE EN ATELIER

Pour aller toujours plus loin dans la qualité de nos produits, nous nous attachons à monter le maximum des accessoires en atelier (tapées cornières, butées et crochets de rappel, support de barre de battue...) pour **une pose facilitée et sans oubli!**



Les

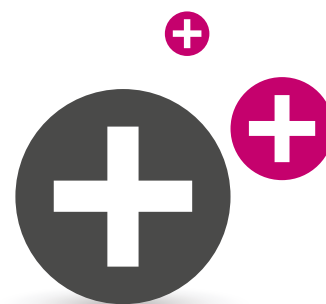

## LA ROBUSTESSE ET LA SÉCURITÉ

La fermeture est un élément essentiel pour votre sécurité, et la persienne offre toutes les garanties d'une protection efficace. Elle associe la résistance de l'acier à **une conception largement éprouvée et améliorée durant des décennies.**

Notre modèle de persiennes de sécurité avec fermeture anti-intrusion, tôle de 12/10<sup>ème</sup> et crochet de rappel à chaque panneau renforcera votre protection.

## UNE QUALITÉ DE FINITION UNIQUE

Allier esthétique et entretien réduit : c'est la prouesse et le savoir-faire de CORRÈZE FERMETURES.

Nous avons développé une conception et une qualité de finition exceptionnelles.

Notre process d'élaboration, sans cesse amélioré, vise à supprimer tous les risques de corrosion grâce à l'utilisation de tôles électrozinguées et l'application de peinture antirouille avant soudage.

Nous réalisons les finitions avec des peintures poudre sans CMR, époxy antirouille avec un revêtement polyester, pour une finition complète. Toute la gamme de coloris RAL est disponible.



# PERSIENNES

> MÉTALLIQUES TRADITION

LA TECHNOLOGIE AU SERVICE DE LA TRADITION

- **S'adaptent** à la pose en neuf ou rénovation, sur tapées existantes ou tapées cornières acier **réglables**
- Constituées de tabliers en tôle d'acier 10/10<sup>ème</sup> d'épaisseur, soudés sur des profils renforcés laminés à chaud
- Fermeture par espagnolette, hauteur de poignée sur mesure
- **Protection anti-rouille** par peinture poudre époxy cuite au four
- **Finition complète** en option avec peinture poudre polyester cuite au four sur **tôle acier 12/10<sup>ème</sup>**.
- **Possibilité de projection** (selon dimensions)



10 COLORIS RAL EN STANDARD ET TOUTE LA PALETTE RAL EN OPTION (300 COLORIS)

1015 S

3004 S

5024 S

6005 S

6021 S

7016 S

7035 S

8028 S

9010 B

9016 B

NOIR 2100

GRIS 2900



# Les



**AJOURAGE SUR MESURE**



**TAPÉES CORNIÈRES**  
réglables de +/-10mm



**PATTES RÉGLABLES**  
de barre de battue



**PERSIENNE**  
se repliant à l'intérieur

## LES OPTIONS



**SERRURE**



**BARRE DE SÉCURITÉ**  
(en 1 ou 2 parties)



**PROJECTION**



**JUMELAGE**  
ensemble de deux persiennes



**PATTE ÉQUERRE**  
fermant tableau

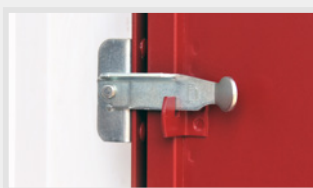

**ARRÊT CRANTÉ**

# PERSIENNES

## > MÉTALLIQUES DE SÉCURITÉ

LE CHOIX DE LA SÉCURITÉ SANS SACRIFIER L'ESTHÉTIQUE

- Une **structure renforcée** : tôle 12/10<sup>ème</sup> et profils latéraux en Z anticrochetage
- **Crochets de rappel hauts et bas** sur chaque panneau
- Une fermeture centrale anti-effraction par **profil à gueule de loup**
- Pose sur **tapées cornières** uniquement (type C3)  
Et toujours tapées cornières réglables et ajourage sur mesure...



CROCHETS DE RAPPEL HAUTS ET BAS



PROFIL À GUEULE DE LOUP



## DÉTAILS ET OPTIONS

- Crochets de rappel automatiques pour une utilisation facilitée
- **Barre de sécurité** (acier 8x35mm) en 1 ou 2 parties
- Finition thermolaquée (pas de projection)



CROCHETS DE RAPPEL AUTOMATIQUES



BARRE DE SÉCURITÉ



FENÊTRE CINTRÉE

10 COLORIS RAL EN STANDARD ET TOUTE LA PALETTE RAL EN OPTION (300 COLORIS)

1015 S

3004 S

5024 S

6005 S

6021 S

7016 S

7035 S

8028 S

9010 B

9016 B

NOIR 2100

GRIS 2900



# La finition des persiennes métalliques

UNE CHAÎNE DE FINITION PAR POUDRAGE UNIQUE EN FRANCE

## 01 - LA QUALITÉ DE LA PRÉPARATION

Notre tunnel se divise en 5 étapes :

Le **dégraissage** et **phosphatation**, deux **rinçages** eau de ville, la **passivation** non chromique au zirconium et une  **finition**  à l'eau déminéralisée. Ces cinq étapes garantissent la durabilité de la peinture et assurent un **traitement anticorrosion** efficace.



## 02 - LE POUDRAGE

Le poudrage est effectué dans une cabine de peinture industrielle, avec un mode recyclage. Après 2 postes de pré-touche, les robots de finition appliquent une épaisseur constante de poudre avec une régularité mécanique.



## 03 - LA CUISSON

Étape cruciale du process, elle détermine la bonne tenue du revêtement dans le temps. Un premier passage dans les cellules infrarouges fixe la poudre, enrobe les arêtes puis une cuisson au four à 200° assure une résistante finale de très haute qualité.



## 04 - LE CONTRÔLE



CONTRÔLE TEMPÉRATURE FOUR

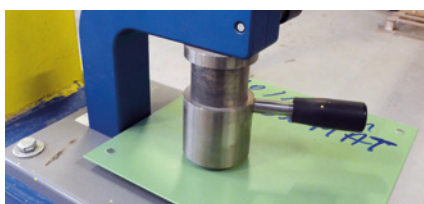

EMBOUTISSAGE

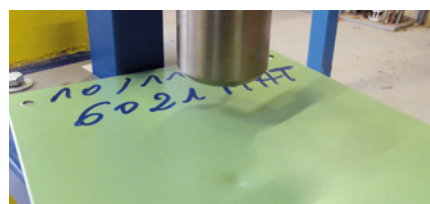

RÉSULTAT ESSAI

## LES DÉTAILS QUI FONT LA DIFFÉRENCE

- une peinture anti-rouille est appliquée dans les profils avant l'assemblage des panneaux
- un montage et un ébarbage soigneux sont effectués à la main, pour garantir une finition parfaite
- toutes nos persiennes métalliques bénéficient ensuite d'un traitement anti-rouille par poudrage époxy





# BOIS & PVC

AUTHENTICITÉ, DURABILITÉ ET ISOLATION



## LE PRÉMONTAGE EN ATELIER

La persienne est une fermeture complexe par la multitude des accessoires qui la compose. Nous avons fait le choix de monter un maximum d'éléments en atelier (tapées cornières, butées et crochets de rappel, équerres d'assemblage...), ainsi la pose est plus rapide et facile sur le chantier, pour vous garantir un parfait fonctionnement.





Les

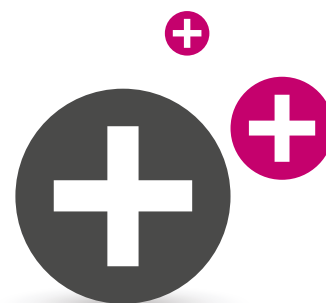

## UNE CONCEPTION **ADAPTÉE À CHAQUE CHANTIER**

CORRÈZE FERMETURES conçoit et fabrique depuis plus de 40 ans des persiennes bois et PVC. Notre expérience nous a permis de développer une multitude de profils de tapées et d'accessoires pour adapter parfaitement chaque persienne à vos contraintes de mise en œuvre.

## LE BOIS, **LE NATUREL AUTHENTIQUE**

Pin de Caroline ou pin d'Oregon certifiés PEFC, nos essences permettent d'harmoniser vos façades avec goût grâce à l'aspect chaleureux du bois.

## LE PVC **SANS ENTRETIEN**

Le PVC s'est imposé en menuiserie depuis de longues années. Notre gamme de persiennes permet de profiter des avantages reconnus du matériau, tout en s'harmonisant avec les coloris blanc, beige et gris.

**Notre exclusivité :**  
le plaxé chêne doré.



# PERSIENNES

> BOIS

LA PERSIENNE AUTHENTIQUE ET CHALEUREUSE!

- **Tablier épaisseur 14mm, assemblé par doubles tringles acier rivetées** sur les paumelles
- Essences : pin de Caroline ou pin d'Oregon **avec traitement fongicide hydrofuge systématique**
- Disponibles en gamme Standard (paumelles, charnières et arrêts de vent en acier électrozingué) ou Confort (paumelles, charnières et arrêts de vent en acier inoxydable).
- Finition usine possible **en lasure ou peinture en phase aqueuse** (palette de 10 coloris standards ou 200 RAL en option)
- S'adaptent à la pose en neuf ou en rénovation, sur tapées existantes ou tapées cornières réglables (+/-10mm)
- Possibilité de projection (selon dimensions)

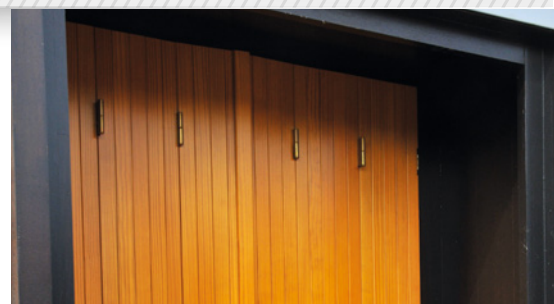

10 COLORIS RAL EN STANDARD ET TOUTE LA PALETTE RAL EN OPTION (300 COLORIS)

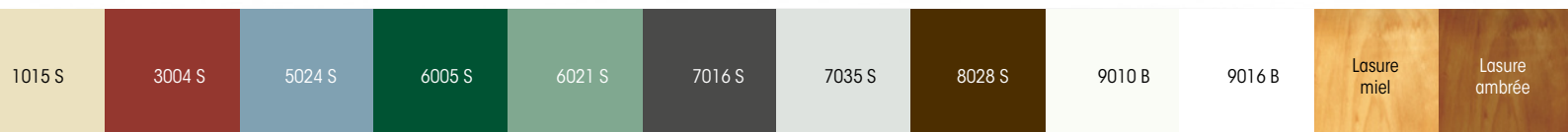



# Les



**TAPÉES CORNIÈRES RÉGLABLES**  
en acier galvanisé, en gamme Standard

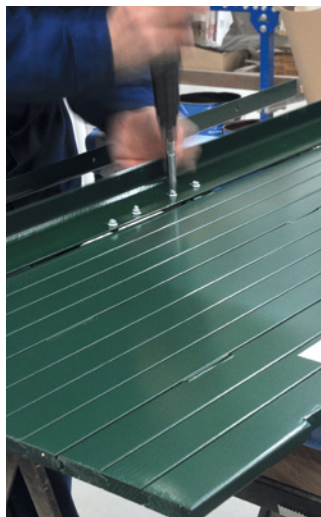

**PRÉMONTAGE EN ATELIER**  
des tapées cornières et accessoires

## LES OPTIONS



**TAPÉES INCORPORÉES**



**PROJECTION**

## LES FINITIONS



### LE TRAITEMENT:

Fongicide hydrofuge systématique en attente de la finition ou de la première couche d'impression blanche. Possibilité sur demande de traitement insecticide classe 3.



### LASURE DE FINITION:

Miel ou ambrée avec un égrenage entre les deux couches pour un aspect bois conservé.



### PEINTURE DE FINITION:

Après l'égrenage de l'impression blanche, 10 coloris standards et toute la palette RAL en option.

## LES GAMMES

### MODÈLE STANDARD

- doubles tiges acier rivées sur les paumelles et charnières acier zingué
- espagnolette acier
- tapées cornières acier galvanisé
- arrêts de vent acier

### MODÈLE CONFORT

- doubles tiges aluminium rivées sur les paumelles et charnières acier inoxydable
- espagnolette aluminium, poignées inox
- tapées cornières aluminium
- arrêts de vent inox

# PERSIENNES

> PVC

LA FERMETURE SANS ENTRETIEN

- Un tablier en **PVC extrudé de 14mm**
- Des **panneaux assemblés par doubles tringles aluminium rivetées** sur les paumelles
- Un battement central tubulaire et fermeture par espagnolette, hauteur sur mesure
- Disponible en finition **Standard** (paumelles, charnières et arrêts de vent en acier électrozingué) ou **Confort** (paumelles, charnières et arrêts de vent en acier inoxydable).
- S'adaptent à la pose en neuf ou en rénovation, sur tapées existantes **ou tapées cornières aluminium réglables (+/-10mm)**
- Possibilité de projection (selon dimensions)

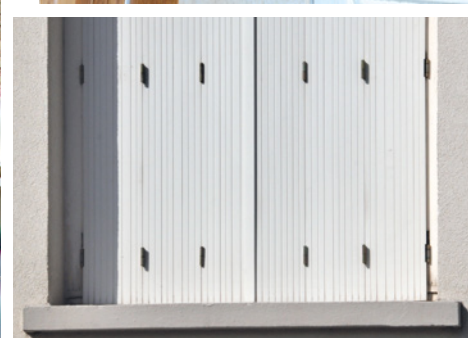

BLANC\*  
9016

BEIGE\*  
1015

GRIS\*  
7035

CHÊNE  
DORÉ

GRIS ANTHRACITE

\*RAL approchant



## L'EXCLUSIVITÉ CORRÈZE FERMETURES

Le PVC plaxé chêne doré

L'harmonie avec vos menuiseries

L'aspect et la chaleur du bois sans l'entretien



Le PVC plaxé Gris Anthracite

L'harmonie avec vos menuiseries

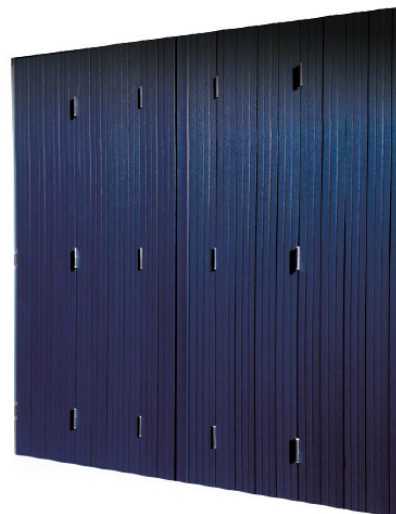

Les

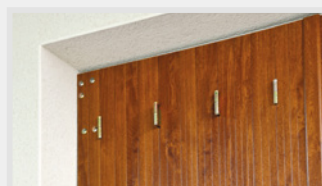

**TAPÉES CORNIÈRES  
INCORPORÉES**

pour une harmonie parfaite

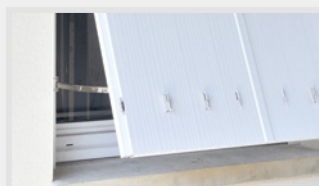

**PROJECTION**

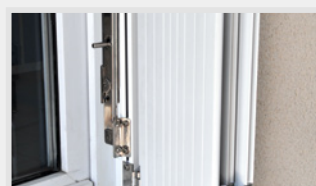

**QUINCAILLERIE INOX**  
sur la gamme Confort



**TAPÉES CORNIÈRES  
ALUMINIUM**

réglables de +/-10mm  
Option : laqué blanc, sans plus-value



**PRÉMONTAGE EN ATELIER**

des tapées cornières et accessoires

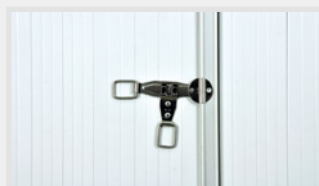

**ESPAÑOLETTE  
ALUMINIUM**

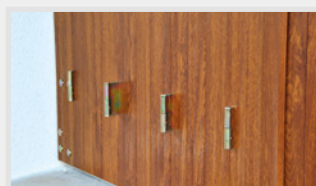

**QUINCAILLERIE  
BICHROMATÉE**

- chêne doré, beige
- zinguée blanc pour le coloris blanc et le gris

## LES GAMMES

### MODÈLE STANDARD

- doubles tiges aluminium rivées sur les paumelles et charnières acier zingué
- espagnolette aluminium
- tapées cornières aluminium
- arrêts de vent acier

### MODÈLE CONFORT

- doubles tiges aluminium rivées sur les paumelles et charnières inox
- espagnolette aluminium
- tapées cornières aluminium
- arrêts de vent inox



# PERSIENNES

## > COULISSANTES PVC

LA FERMETURE SIMPLE, FIABLE, ÉCONOMIQUE!

- Un tablier en **PVC extrudé de 14mm** d'épaisseur
- Des panneaux assemblés sur des charnières filantes en PVC
- **Rails de guidage hauts et bas en aluminium** pour un meilleur fonctionnement
- 2 profondeurs de tableau disponibles : 160 et 200 mm
- Disponibles en **PVC blanc, beige et gris**



*PVC gris avec arrêt albatros*



*PVC beige avec arrêt automatique*

Les

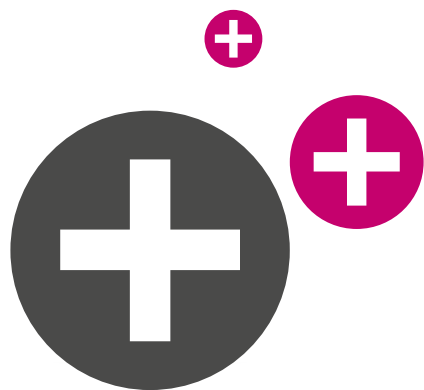

#### LA FACILITÉ DE MANŒUVRE

grâce aux patins Téflon qui couissent dans les rails aluminium.

#### L'ISOLATION

grâce au joint brosse sur les traverses pour un fonctionnement silencieux et une occultation parfaite



#### LE CONFORT

grâce à la fermeture assurée par un **verrou tendeur pélican**



#### PRÉMONTAGE EN ATELIER

pour une pose rapide

## LES OPTIONS

- **Possibilité de projection** (selon dimensions)
- **La solidité avec le modèle renforcé** : le cadre et les charnières de guidage sont en aluminium
- **Le rapport qualité/prix** avec le modèle tout PVC : cadre et tablier 100% PVC pour un prix compétitif

**Plus de sécurité** avec le verrou tendeur aluminium



POSSIBILITÉ DE PROJECTION



CADRE ET  
TABLIER 100% PVC



VERROU TENDEUR  
ALUMINIUM

# L'ALUMINIUM

## PERSIENNES > COULISSANTES ALUMINIUM

*LA FERMETURE CONFORTABLE À MANŒUVRER!*

- Un tablier en **ALUMINIUM extrudé doubles parois de 14mm** d'épaisseur
- Une conception simple et robuste de panneaux assemblés sur des charnières filantes en aluminium
- Lames montées dans un **cadre aluminium 4 côtés avec joints brosses d'occultation**
- 4 profondeurs de tableau disponibles : 160 - 200 - 240 - 280 mm
- Lames aspect Rainuré pour tableau de 160 et 200 mm  
Lames aspect Lisse pour tableau de 240 - 280 mm





Les

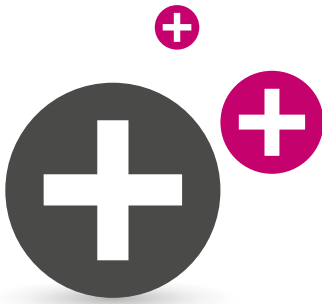

TOUS RALS  
SANS PLUS-VALUE



#### CONDAMNATION

par espagnolette, pour 1+1 vantail



#### LA FACILITÉ DE MANŒUVRE

grâce aux chariots montés sur roulements à billes inox et cages laiton

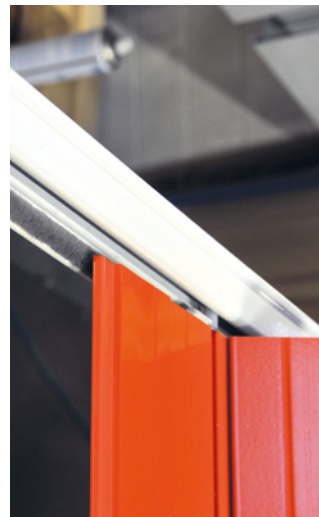

#### JOINT BROSSE

sur les traverses pour un fonctionnement silencieux et une occultation parfaite



#### PRÉMONTAGE EN ATELIER

pour une pose rapide

## LES OPTIONS

- Possibilité de projection (selon dimensions)
- Une fabrication en simple paroi pour les chantiers et quantités importantes.
- Une pose facilitée grâce aux vérins de pose réglables



VERROU INTERMÉDIAIRE ENCASTRÉ,  
OPTION 2 VERROUS DE SÉCURITÉ



VERROU INTERMÉDIAIRE ENCASTRÉ



**CORREZE FERMETURES :**

92, impasse des Moineaux - 19130 OBJAT

Tél : 05 55 25 13 46

Fax : 05 55 25 19 83

Mail : [correzefermetures@correzefermetures.com](mailto:correzefermetures@correzefermetures.com)

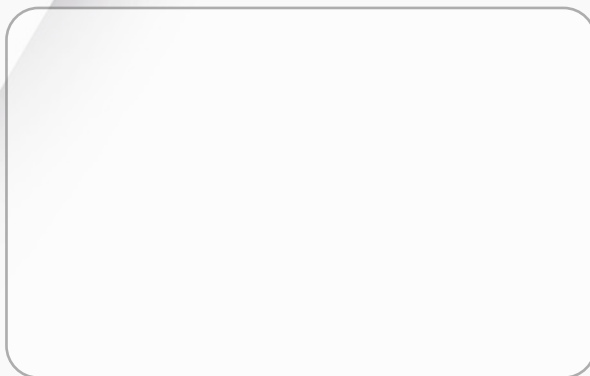

**CORREZE**  
FERMETURES

[www.correzefermetures.com](http://www.correzefermetures.com)

# PORTES DE GARAGE



PORTAILS & CLÔTURES



PORTES DE GARAGE



VOLETS COULISSANTS



VOLETS BATTANTS



PERSIENNES

**CORRE**   
FERMETURES

LES VRAIES VALEURS DEFIENT LE TEMPS



QUALITÉ  
DE FABRICATION FRANÇAISE

CONSEILS  
TECHNIQUES

SUIVI  
DU DEVIS À LA LIVRAISON

DÉLAIS  
RESPECTÉS

SAV  
RÉACTIF

# SOMMAIRE

## PORTE OUVRANT À LA FRANÇAISE

Porte aluminium 52mm rupture de pont thermique .....	04
Porte cadre soudé PVC 38mm - KIUZO .....	08
Porte cadre assemblé porte bois 31mm .....	11
Porte cadre cornière porte bois ou PVC 24mm.....	12
Porte de campagne porte bois ou PVC.....	14

## PORTE À DÉPLACEMENT LATÉRAL

Porte bois ou pvc .....	16
Les accessoires .....	19

60 ANS DE SAVOIR-FAIRE

CORRÈZE FERMETURES,

### SOUS LE SIGNE DE LA QUALITÉ :

CORRÈZE FERMETURES est une entreprise familiale dont la priorité depuis deux générations est de proposer toute la gamme des fermetures planes sur mesures et au meilleur rapport qualité/prix. Un produit CORRÈZE FERMETURES, c'est l'assurance de bénéficier d'un produit traditionnel de grande qualité, fabriqué en France par des opérateurs expérimentés avec des matériaux éprouvés de longue date.



### S'ENGAGE POUR :

- Votre sécurité et le respect de notre environnement : tous ses process sont sans solvants, sans CMR (substances toxiques et cancérigènes) pour un produit final sans danger. Des produits certifiés  et conformes aux normes européennes.
- Le développement économique de sa région avec 99% de ses collaborateurs en CDI.
- L'environnement avec une production respectueuse de la réglementation en utilisant un maximum de matériaux recyclables ou recyclés, ainsi que des bois certifiés PEFC.
- Les énergies renouvelables en les favorisant dans son approvisionnement électrique.

Notre expertise  
et le conseil en plus

Un interlocuteur unique  
du devis à la livraison

Un fournisseur unique  
pour toutes vos fermetures

Le respect  
des délais annoncés

La réactivité  
de notre SAV

## LA PORTE DE GARAGE ALUMINIUM (52mm)



**AVEC RUPTURE  
DU PONT THERMIQUE**

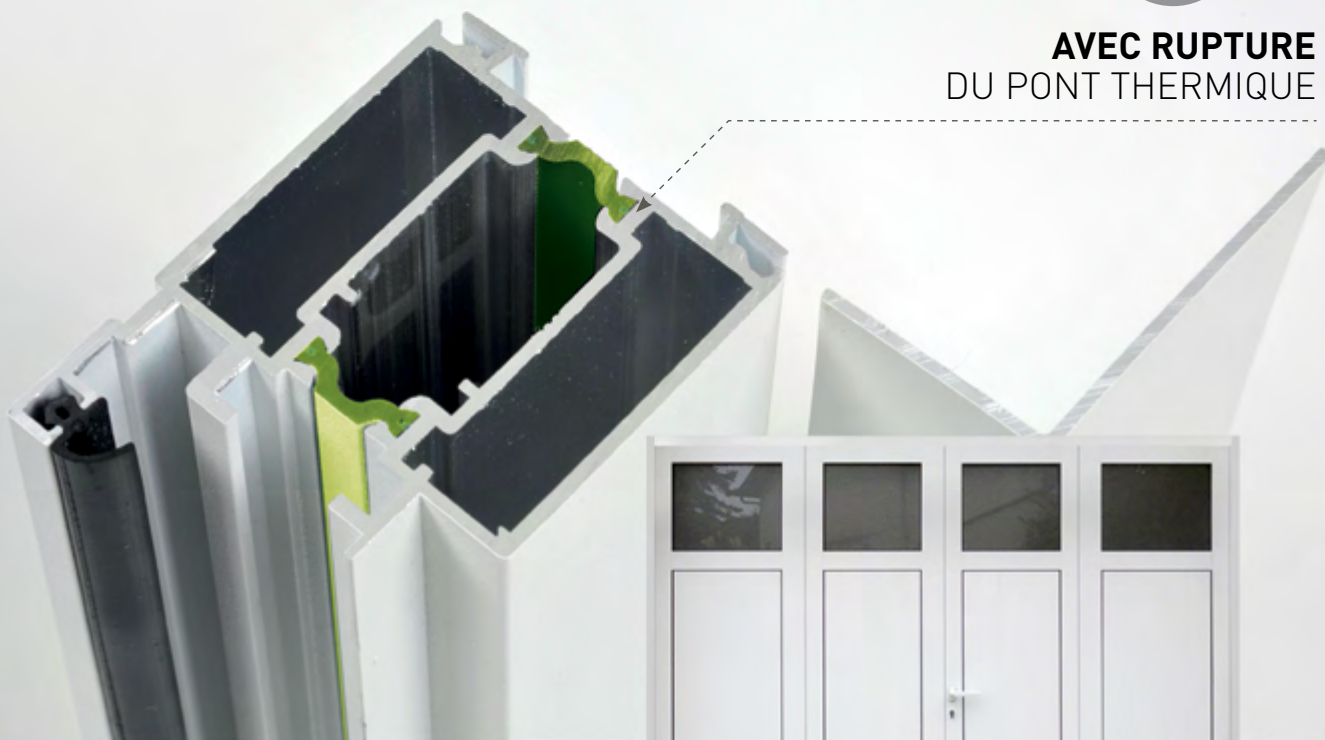

### **LE FROID NE PASSERA PAS PAR LÀ !**

**Les ponts thermiques** sont néfastes et à l'origine des principales pertes de chaleur de notre habitation. Innovation majeure dans la fermeture, au service de l'amélioration de l'isolation de toute la maison dans son ensemble, la rupture du pont thermique permet une isolation totale.

En effet, certains endroits sont plus exposés et plus sensibles à la **déperdition thermique** qui vient alourdir de manière significative notre **facture énergétique** : ce constat est, par exemple, observable quand le garage est utilisé en lieu d'habitation (cuisine, pièce à vivre). Les profils à rupture en contact avec une paroi froide stoppent le phénomène de condensation. Une grande cause de déperdition est annulée.





Profil à rupture de pont thermique décor chêne doré

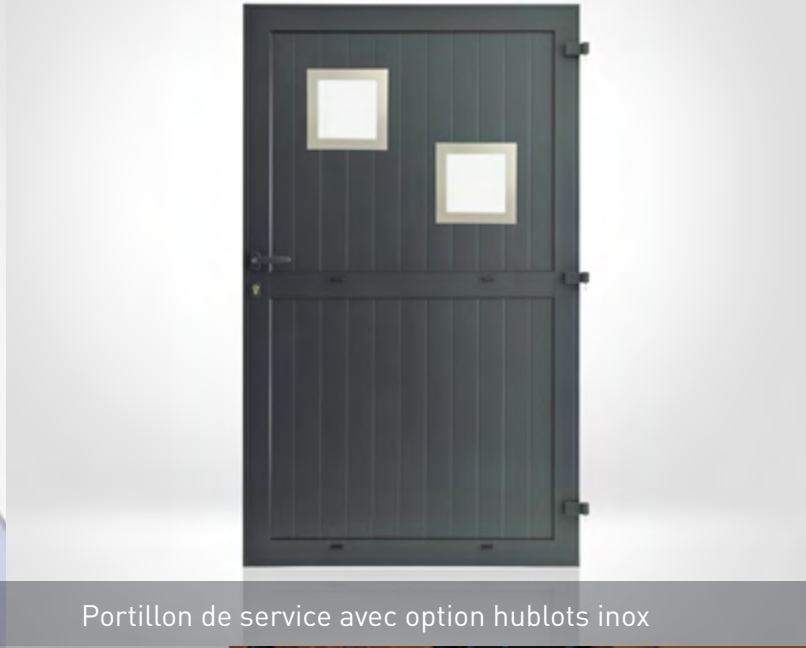

Portillon de service avec option hublots inox

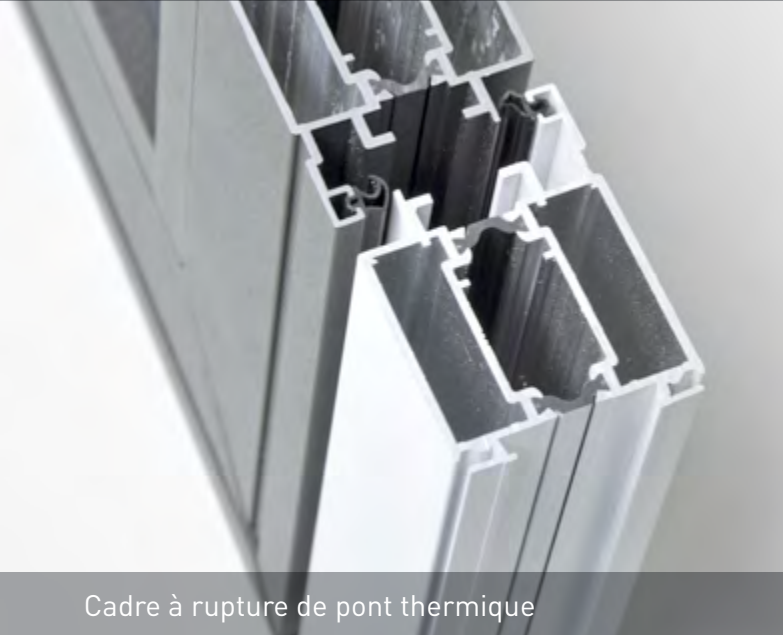

Cadre à rupture de pont thermique



Rupture de pont thermique entre seuil et cadre

## LA RUPTURE DU PONT THERMIQUE

**Tous les points de contact** ont été étudiés par Corrèze Fermetures pour isoler complètement les portes de garage garantissant une parfaite étanchéité.

**Le système de rupture de pont thermique** améliore considérablement les performances des menuiseries aluminium, matériau conducteur. Le froid qui agit sur la partie extérieure des vantaux se transmet généralement à la partie intérieure.

Aussi, grâce à la technique de pointe utilisée par Corrèze Fermetures, la rupture de pont thermique sépare les deux parties par l'assemblage de matériaux isolants qui évitent le transfert de température.

**Une protection optimale** est donc mise en place, protégeant l'ensemble de votre habitat. Votre sous-sol parfaitement isolé, c'est votre maison entière qui le sera !... Sans parler de l'allègement considérable de votre facture énergétique !

# PORTE OUVERTURE > A LA FRANÇAISE

LA PORTE DE GARAGE ALUMINIUM (52mm)

## FABRIQUÉE SUR MESURE

## SELON LE COLORIS DE VOTRE CHOIX

Les



LA FABRICATION  
FRANÇAISE  
ET SUR MESURE

LE CONFORT  
ET L'ISOLATION  
THERMIQUE

LA DISPONIBILITE  
DANS + DE 180  
COLORIS RAL

SANS PLUS-VALUE

La porte de garage aluminium 52 mm est disponible en différentes configurations :

De 1 à 4 vantaux, nous fabriquons sur mesure des portes de 700 mm à 3200 mm de large pour une hauteur maximum de 2800 mm. Pour des hauteurs plus importantes, nous pouvons réaliser des impostes.

Elle est composée d'un cadre périphérique épaisseur 52 mm 3 côtés avec en partie basse un seuil d'étanchéité en aluminium.

Les ouvrants sont réalisés en profil aluminium d'épaisseur 52 mm à rupture de pont thermique.

Ils peuvent recevoir des panneaux de remplissage isolés 27 mm ou du double vitrage 27 mm en partie haute.

La rotation est assurée par un ferrage sur paumelle réglable (hauteur/largeur) permettant une ouverture intérieure ou extérieure.

La condamnation des vantaux semi-fixes se fait par des crémones aluminium, la fermeture centrale par une serrure 3 points encastrée avec béquille double sur rosace.



UNE COMPOSITION SUR MESURE

EN HAUTEUR, LARGEUR,

NOMBRE DE VANTAUX...





## OPTIONS

### OUVERTURE

à la française ou à l'anglaise sans plus value

### VITRAGE SUR LA PARTIE HAUTE

(Double vitrage isolant)

### LAQUAGE ASSORTI

pour les quincailleries

### PERSONNALISATION DES PANNEAUX

avec les inserts décor inox

### 2 CHOIX DE HUBLOTS INOX

ronds ou carrés

## CARACTERISTIQUES

- **Profils** à rupture de pont thermique 52
- **Fabrication** possible de 1 à 4 vantaux
- **Pose** facile entre tableau
- **Ouverture** intérieure/extérieure
- **Paumelle** réglable, possibilité RAL
- **Adaptation** possible d'une cornière d'habillage aluminium standard ou sur mesure
- **Seuil** bas 18mm normes handicapés
- **Serrure** 3 points tête inox

## HUBLOTS



## VITRAGE



VITRAGE DELTA  
44/2



VITRAGE GR200  
44/2

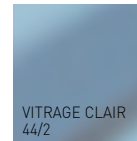

VITRAGE CLAIR  
44/2

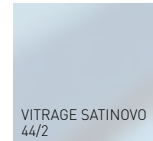

VITRAGE SATINOVO  
44/2

Serrure encastrée à 3 points de fermeture



Crémone pompier sur semi-fixe



Cylindre européen inoxydable



Réglabilité des vantaux





## LA PORTE CADRE SOUDÉ - kiuzo PVC (38mm)



CONCEPTION MODERNE,

ÉTANCHE, SOLIDE

AVEC DE NOMBREUSES

OPTIONS ESTHÉTIQUES



### LE PVC, ENTRETIEN FACILE ET RÉSISTANT

La porte KIUZO est associée à la fonctionnalité d'un portillon permettant la pose aussi bien en neuf qu'en rénovation. L'ouverture des vantaux et du portillon est possible vers l'intérieur (à la française) ou vers l'extérieur (à l'anglaise).

**Cette porte est livrée avec un cadre périphérique réalisé en aluminium.** D'un entretien facile le PVC utilisé est résistant et imputrescible. L'ensemble des accessoires sont traités anti-corrosion.

**La porte PVC KIUZO est d'une exceptionnelle qualité.**

Les cadres sont renforcés en périphérie par des profils aluminium, permettant une **fixation solide et durable** des paumelles et divers accessoires. La disposition des panneaux de remplissage réf. 3580 peut être réalisée verticalement ou horizontalement.



Paumelles réglables

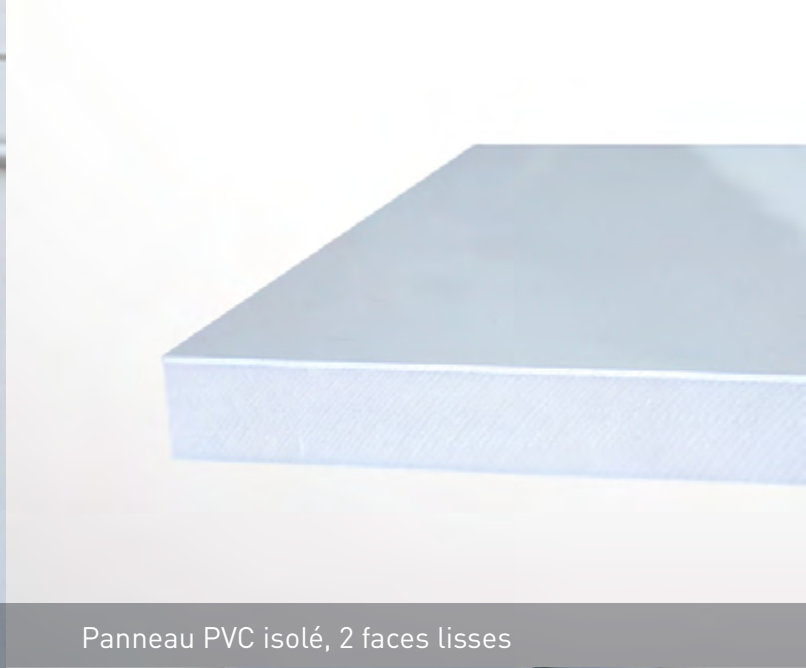

Panneau PVC isolé, 2 faces lisses



Détail gache serrure



Seuil bas

## LES CARACTERISTIQUES

Afin d'apporter plus de clarté, nous vous proposons en option des **hublots polycarbonate** ou des parties hautes vitrées par un double vitrage isolant 20 mm.

La hauteur de clair de vitrage est fixée à 300 mm entre traverses. Le cadre périphérique comporte un profil alu 70x58 mm d'épaisseur (à double joint d'étanchéité), 3 côtés et en partie basse un seuil aluminium.

**Les paumelles réglables 3 directions** fixées sur le cadre aluminium garantissent une solidité accrue ainsi qu'un réglage plus facile sur le chantier.

**Les couvre-joints de battement** entre panneaux sont réalisés en aluminium avec joint de frappe néoprène noir améliorant l'étanchéité et la résistance mécanique de l'ensemble. **Nous vous conseillons vivement d'opter pour une fermeture centrale à 3 points carénée aluminium**, la condamnation des vantaux semi-fixes étant assurée par des crémones à boucles, avec gâche PE à fixer sur seuil bas.

# PORTE OUVERTURE > A LA FRANÇAISE

## LA PORTE CADRE SOUDÉ PVC (38mm)

### OPTIONS

#### OUVERTURE

à la française ou à l'anglaise sans plus value

#### CADRE

en aluminium

#### SERRURE

3 points carénée alu

#### PARTIE HAUTE

à vitrer

#### DOUBLE VITRAGE

20 mm clair 44/2, GR200 44/2, Delta clair 44/2

#### HUBLOTS

rectangulaires capitol polyester

#### PANNEAUX

24 mm PVC isolé 2 faces lisses (blanc uniquement)

Les



#### CADRE

70X58 DOUBLE  
JOINT

#### LA DISPONIBILITE

3 COLORIS RAL

### COLORIS

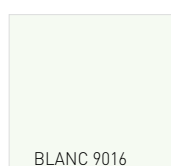

BLANC 9016

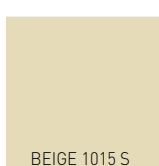

BEIGE 1015 S

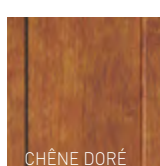

CHÊNE DORÉ



VITRAGE DELTA  
44/2



VITRAGE GR200  
44/2

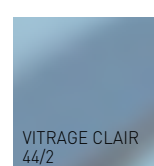

VITRAGE CLAIR  
44/2





# LA PORTE CADRE ASSEMBLÉ

## BOIS (31mm)

### OPTION

#### VITRAGE SIMPLE

44.2 GR200 ET 44.2 Clair

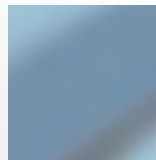
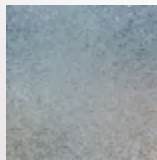

ESSENCE  
de BOIS  
EXOTIQUE  
(31 mm)

## LES CARACTERISTIQUES

Cette porte est réalisée en **panneaux bois, type cadre assemblé** montant, traverse, usinage tenon/mortaise, remplissage panneaux contre-plaqué 15 mm qualité extérieur (1 face rainurée extérieur au moins). Ces panneaux sont **ferrés par paumelles** encastrées **traitées anti-corrosion**, la condamnation étant assurée par une serrure.

Les panneaux semi-fixes reçoivent des crémones à boucles, l'ensemble s'articulant sur un cadre bois périphérique 3 côtes de section 64 x 58 épaisseur avec joint d'étanchéité, seuil bas galvanisé, cales PE de maintien en position fermée.

## LES FINITIONS BOIS

- Traitement FH des bois (prévu en base)
- Impression blanche FH des bois
- Lasure de finition
- Peinture de finition ] phase aqueuse

## LA PORTE SUR CADRE CORNIÈRE BOIS OU PVC (24mm)

LAMES  
VERTICALES

### LE PVC



PRODUIT SOLIDE,

FIABLE ET FONCTIONNEL



### CONCEPTION SIMPLE ET ÉPROUVÉE DEPUIS DE NOMBREUSES ANNÉES

Nos portes de garage participent à la rénovation de votre habitat ou de votre attente en neuf si vous êtes à la recherche d'un produit solide, fiable, possédant à la base la fonctionnalité du portillon pour un budget économique. Elles sont constituées de lames verticales de 24 mm assemblées entre elles par des doubles tiges

acier de Ø 8 mm rivées sur des charnières acier traitées anti-corrosion.

**Ce type de fermeture n'est pas adaptée à de grandes largeurs mais parfaitement adaptée pour les poses sans retombée de linteau.**



## OPTIONS

### CADRE BOIS

avec ou sans joint d'étanchéité (24 mm)

### CADRE CORNIÈRE 30X30 LAQUÉ

ral 9016 (blanc) ou 1015 (beige) (24 mm)

### SEUIL BAS GALVANISÉ

avec ½ sabots posés (24 mm)

### CRÉMONES À BOUCLES

au lieu des verrous baïonnettes

**SERRURE** à bouton poussoir, à cylindre européen, à trois points de fermeture cadmiée ou carénée

### HUBLLOT

rectangulaire capitot

### COUVRE JOINT

bois au lieu de métallique (24 mm)



**OUVERTURE**  
À LA FRANÇAISE  
OU À L'ANGLAISE

**ARTICULATION**  
RIVETÉE

**CADRE BOIS**  
60X40

**PANNEAUX**  
RENFORTS BOIS  
DE CHAQUE CÔTÉ

**LA DISPONIBILITE**  
2 COLORIS RAL

## COLORIS

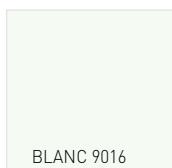

BLANC 9016

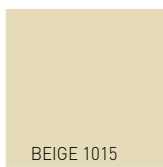

BEIGE 1015

## LES CARACTERISTIQUES

Les panneaux sont assemblés sur un cadre métallique, le bas des panneaux est renforcé par une semelle acier. Les panneaux sont articulés deux par deux, repliables vers l'intérieur. L'ouverture peut être intérieure ou extérieure. **Le couvre joint est en acier galvanisé.** Sous certaines conditions nous pouvons réaliser des

portes avec encadrement bois, remplissage panneaux contreplaqué collage extérieur, paumelles encastrées, nous consulter.

Dotation de base : verrous baïonnette, verrous à 3 clés de condamnation, sabots de sol pour porte 24 mm.



## LA PORTE DE CAMPAGNE BOIS OU PVC

### SELECTION MATERIAUX

LE PIN  
D'OREGON 

STABLE  
& RESISTANT  
À L'HUMIDITÉ

Sapin du nord 27 mm  
Bois exotique rouge 27 mm / Pin Oregon 27 mm  
PVC 24 mm ou 28 mm

ESSENCES  
de BOIS

27 mm



## ASSOCIATION PARFAITE AVEC LES RÉNOVATIONS DE CARACTÈRE

Reprenant les caractéristiques techniques des volets pleins à lames verticales, ces portes à deux vantaux s'associent à merveille avec les rénovations de caractère qui jalonnent nos campagnes. Leur réalisation reprend les techniques éprouvées des volets avec un ferrage renforcé sur les dimensionnements des pentures ainsi que des gonds. La pose reste traditionnelle soit en ouverture extérieure ou intérieure.

La solution avec barres et écharpes reste la plus utilisée apportant un réel renfort des tabliers. La condamnation est réalisée par une serrure à bouton poussoir avec deux verrous baïonnette pour le vantail semi fixe pour la dotation de base. Il est possible de réaliser un bâti bois périphérique avec gonds en façade encastrés sur demande.



## OPTIONS

### CADRE BOIS 65X55

en périphérie avec gonds entaillés (bois)

### SEUIL BAS

galvanisé

### CRÉMONE À BOUCLE

pour vantail semi-fixe

### SERRURE

à 3 points de fermeture cadmiée ou carénée aluminium

### CINTRES

sur mesure

### LAQUAGE RAL DES FERRAGES

possible sur demande

Les



### CADRE

BOIS 65X55  
EN PÉRIPHÉRIE

AVEC GONDS ENTAILLÉS

### FINITION

USINE PORTE  
BOIS

### EMBALLAGE

UNITAIRE  
RENFORCÉ

## COLORIS

### PVC

- Epaisseur 24 mm Blanc / Beige / Gris
- Epaisseur 28 mm Blanc / Chêne doré

### BOIS

NOMBREUX COLORIS RAL

DISPONIBLES

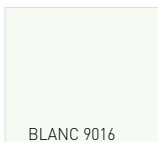

BLANC 9016

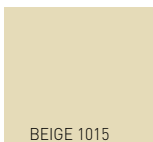

BEIGE 1015



GRIS 7035

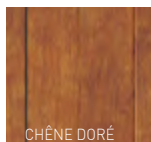

CHÊNE DORÉ

## LES

## FINITIONS BOIS

- Traitement FH des bois (prévu en base)
- Impression blanche FH des bois
- Lasure de finition
- Peinture de finition

## LES

## CARACTERISTIQUES

**Afin de respecter les traditions**, les tabliers bois sont réalisés avec un profil chanfrein. Ferrage acier (50x6) pour les portes bois, ferrage aluminium (40x5) pour les portes PVC.

Les portes en PVC reçoivent des **renforts acier** dans les panneaux pour assurer une bonne stabilité dimensionnelle ainsi que pour renforcer la rigidité.

## LA PORTE DE GARAGE BOIS OU PVC

HUBLLOT STANDARD



FERMETURE ADAPTÉE  
AUX GRANDES LARGEURS

### MOINS DE LIMITATIONS TECHNIQUES

Portes constituées de lames verticales de 24 mm assemblées entre elles par des doubles tiges acier de  $\varnothing$  8 mm rivées sur des charnières acier traitées anti-corrosion.

**Le bas des panneaux bois** est renforcé par une semelle acier pour résister aux chocs et éviter les éclats.

**L'ensemble des panneaux coulisse dans un rail** haut acier plein 40 x 5 grâce à des chariots à roulement à billes. Ils sont guidés au sol par des sabots ou un seuil Roncin acier galvanisé.





Charnières rivetées



Semelle acier

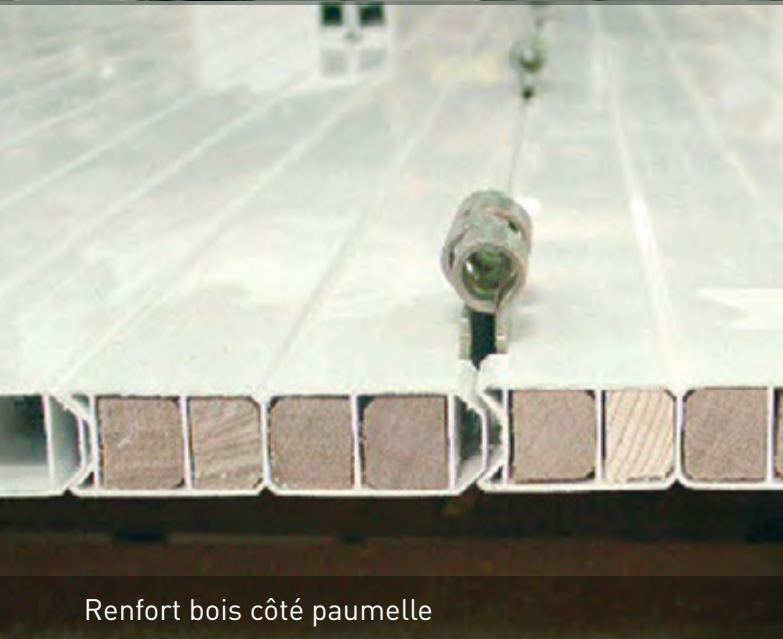

Renfort bois côté paumelle



Rail tubulaire

## LES CARACTERISTIQUES

Le portillon se situe obligatoirement **sur une des deux extrémités** mais sa position peut être imposée par la valeur de la côte d'écoinçon existante.

La condamnation est assurée par la fourniture de **deux cornières latérales 30x30** l'une faisant office de battue en position fermée et l'autre de support de gâche.

Sont fournis un verrou baïonnette ainsi qu'un verrou trois clefs en base. Ce type de fermeture est adapté aux grandes largeurs. La retombée de linteau doit être au minimum de 130 mm. En option nous pouvons vous proposer un système de rail type U permettant une pose pour une retombée de 95 mm.

# PORTE DEPLACEMENT > LATÉRAL

## LA PORTE DE GARAGE BOIS OU PVC

### OPTIONS

#### CADRE BOIS

huisserie bois pour tableau maçonnerie imparfait (4 pièces)

#### OPTION POUR CADRE BOIS

joint profil alu et brosse 20 mm

#### SEUIL BAS GALVANISÉ

avec 1/2 sabot posé

#### SERRURE À BOUTON POUSSOIR

permettant une manoeuvre de l'extérieur

#### SERRURE À CYLINDRE EUROPÉEN

type applique réversible Tirard

#### SERRURE À TROIS POINTS

de fermeture cadmiée ou carénée aluminium

#### HUBLOTS RECTANGULAIRES OU RONDS

découpés usine (standard ou polycarbonate incassable)

#### POSSIBILITÉ D'UN RAIL HAUT TUBULAIRE

pour retombée mini 95 mm

Les



ARTICULATION RIVETÉE  
CHARIOTS NYLON  
AVEC ROULEMENT

#### PANNEAUX

PVC AVEC RENFORTS  
BOIS DE CHAQUE CÔTÉ  
DES PANNEAUX

## COLORIS

### PVC

■ Blanc / beige

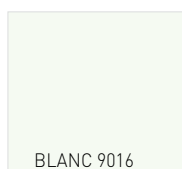

BLANC 9016

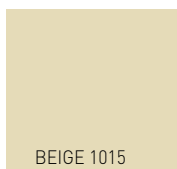

BEIGE 1015

### BOIS

NOMBREUX COLORIS RAL

DISPONIBLES

### LES

### FINITIONS BOIS

- Traitement FH des bois (prévu en base)
- Impression blanche FH des bois
- Lasure de finition
- Peinture de finition

## ACCESSOIRES PORTES 24mm

### HUBLOTS



Hublot rectangulaire OF DL standard ou capitole



Hublot rond diam 300 OF DL



Seuil roncine et guide PVC



Demi sabot verrou

### CONDAMNATION



Serrure 3 points carénée complète



Serrure 3 points acier zingué



Serrure Tirard réversible



Serrure à poussoir un point



Serrure 3 clés bouton



Verrou bionnette acier



Poignée PVC



Crémone à boucle

### ACCESSOIRES



Chariot acier avec tige



Chariot nylon avec tige



Support rail tubulaire



Support et patte équerre rail tubulaire



Arrêt à pince



## **CORREZE FERMETURES**

92 impasse des Moineaux - 19130 OBJAT

Tél. : 05 55 25 13 46

Fax : 05 55 25 19 83

Mail : [correzefermetures@correzefermetures.com](mailto:correzefermetures@correzefermetures.com)



**CORREZE**  
FERMETURES

[www.correzefermetures.com](http://www.correzefermetures.com)

**CORRE**   
FERMETURES



COLLECTION 2021



LES PORTES DE GARAGE DE VOS ENVIES



Portes

# Sectionnelles





# Modernité et élégance

Vous souhaitez apporter une touche de modernité et d'élégance à votre maison tout en optimisant l'espace et l'isolation, faites votre choix dans notre gamme de portes sectionnelles.

Construites en plusieurs panneaux, elles sauront s'adapter à toutes vos dimensions tout en vous laissant un large choix de couleurs, design et texture.

## Nos points forts :

- Création à la demande
- Personnalisation des designs
- Large gamme de hublots et décors
- Pré-assemblage en usine
- Facilité de pose
- Finition soignée

Nous vous accompagnons dans vos projets par une expertise, une maîtrise du produit et une assistance technique.

## Choix de l'ouverture :

En fonction de l'emplacement de votre garage (terrain privé ou rue passante), de la place que vous souhaitez optimiser à l'intérieur (sol et côté ou hauteur sous plafond), vous aurez le choix entre deux ouvertures possibles :

- Portes sectionnelles latérales
- Portes sectionnelles plafond

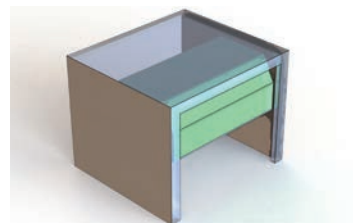
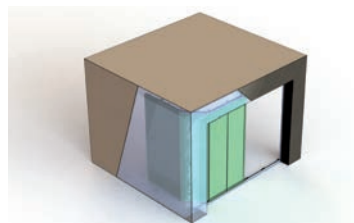

## 3 gammes disponibles :

- Classique
- Contemporaine
- Design

## Couleurs :

- 9016 et 7016 satiné en standard
- Chêne doré
- L'ensemble du nuancier RAL
- Couleur spéciale : « Noir 2100 sablé, ... »



## Finition :

- Satiné lisse
- Structuré mat fin

## Choix des panneaux :

- Veiné bois : 4 ou 5 rainures ou sans rainure
- Lisse : 1 rainure ou sans rainure



Panneau veiné bois avec 4 ou 5 rainures



Panneau lisse avec rainure centrale



Panneau veiné bois sans rainure

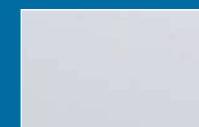

Panneau lisse sans rainure

## Détail des panneaux :

- Panneau isolé double face acier 40 mm polyuréthane haute densité
- Sécurité, anti pince-doigts
- Grande résistance thermique :  $U = 0,54 \text{ W} / \text{m}^2 \text{ k}$
- Intérieur finition blanc woodgrain

## Dimension des panneaux en fonction des largeurs de portes

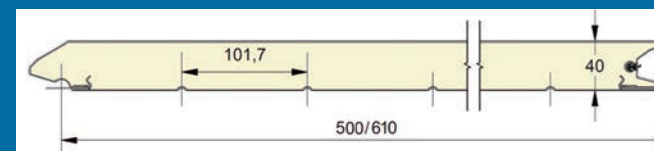

## Revêtement des panneaux

- Revêtement polyester ou film PVC
- Primaire
- Acier galvanisé Z225
- Mousse isolante
- Acier galvanisé Z100
- Primaire
- Revêtement polyester

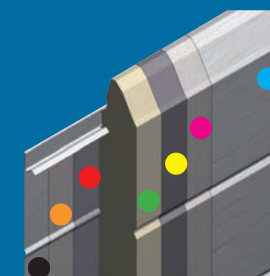

Portes

# SECTIONNELLES

## Latérales

Gamme classique

Sans portillon



- Panneau veiné bois, 4 rainures
- Coloris : RAL 9016 S
- Hublots : PVC blanc, face extérieure et intérieure
- Vitrage sécurité

Notre conseil étanchéité



Avec portillon



- Panneau veiné bois, sans rainure
- Coloris : chêne doré
- Hublots : PVC chêne doré face extérieure et PVC blanc face intérieure
- Vitrage sécurité croisillons laiton,
- Portillon opposé au refoulement

Notre conseil étanchéité



## ◆ Gamme contemporaine

## ◆ Gamme design

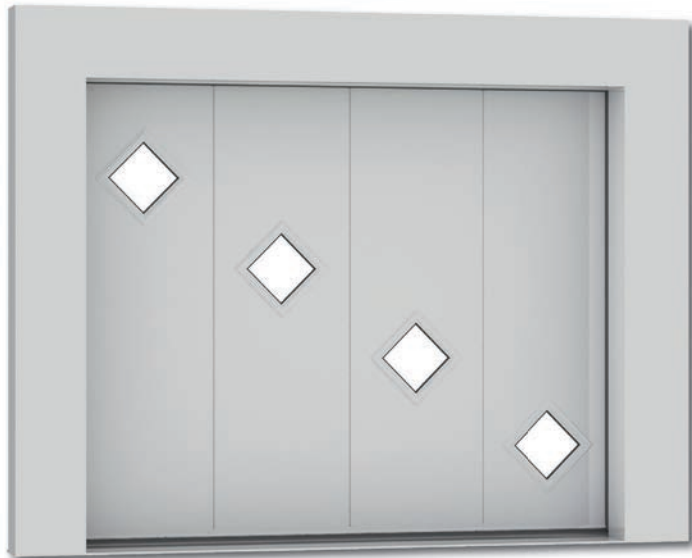

- Panneau lisse, sans rainure
- Coloris : RAL 9016 S
- Hublots : Alu RAL 9016 S, face extérieure et PVC blanc face Intérieure
- Vitrage sécurité



- Panneau lisse, sans rainure
- Coloris : RAL 9016 S
- Décor : création à façon RAL 9005 S

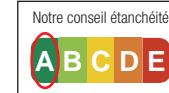

- Panneau lisse, sans rainure
- Coloris : RAL 3004 S
- Décor : ALUNOX, 1 face modèle « A » et « I »
- Portillon côté refoulement manuel



- Panneau lisse, sans rainure
- Coloris : RAL 7016 S
- Hublots : création à façon Inox sur les 2 faces,
- Portillon côté refoulement manuel

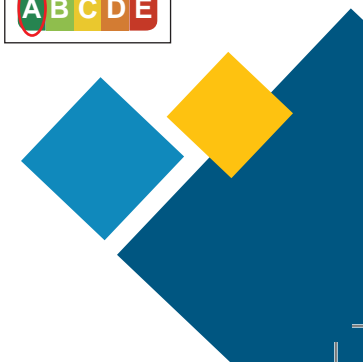
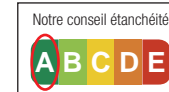



Sans portillon

# Sectionnelles Latérales motorisées

◆ Ouverture partielle motorisée

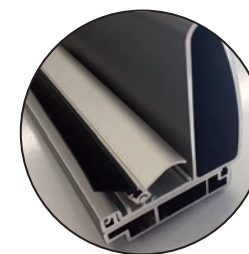
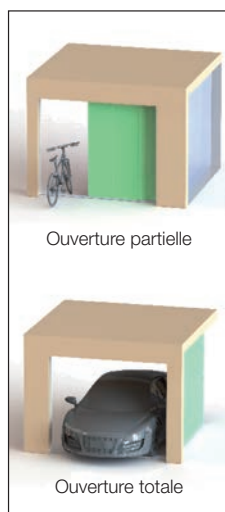

Etanchéité maximale :  
avec un joint articulé



Cadre et profils extérieurs  
de la couleur du tablier

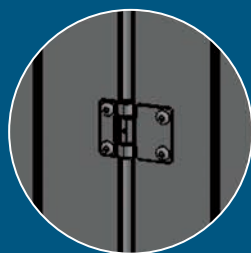

De série :  
charnières et  
visserie blanches

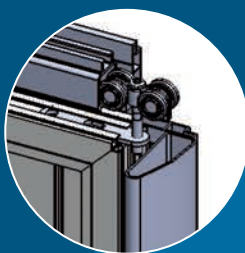

Train de double roulettes  
et rail de guidage  
en aluminium

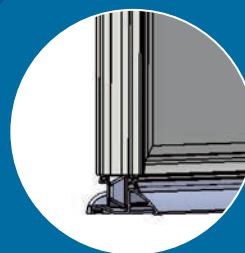

Etanchéité maximale :  
seuil en aluminium et  
panneau avec rejet d'eau  
avec son joint feutre

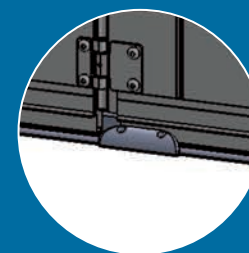

Patin de guidage  
en polyamide

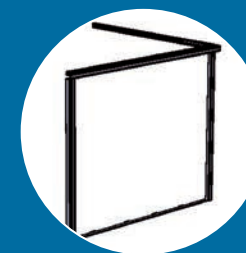

Précadre complet  
robuste et soigné avec rail de  
guidage en Alu RAL 9016

# ◆ Sectionnelles Latérales motorisées

Avec portillon



Serrure 3 points en inox  
(5 points d'encrage,  
fourni avec 3 clés).



◆ Portillon opposé  
au refoulement

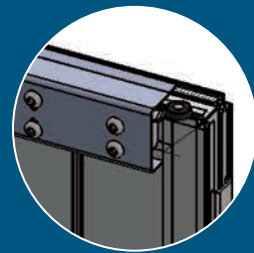

Sécurité électrique radio  
sans fil, sans pile



Double poignée  
encastrée inox



Bouton moleté de série  
permet de verrouiller  
sans clé

Sans portillon

# Sectionnelles Latérales manuelles

◆ Ouverture partielle



Serrure en inox  
(5 points d'encrage,  
fourni avec 3 clés).



Gâche filante en inox  
brossé  
épaisseur 4 mm



Poignée polyamide  
noire ou blanche



Bouton moleté de série  
permet de verrouiller  
sans clé



# ◆ Sectionnelles Latérales manuelles

Avec portillon



◆ Portillon opposé au refoulement  
5 points de fermeture



Bloc porte et  
charnières renforcées



Crémone Alu  
2 points de fixation



Serrure 3 points  
avec 5 points  
d'encrage



◆ Portillon côté refoulement  
4 points de fermeture



Bloc porte et  
charnières renforcées



Crémone Alu  
2 points de fixation



Serrure 2 points  
carénée Alu  
en applique  
(fourni avec 3 clés)

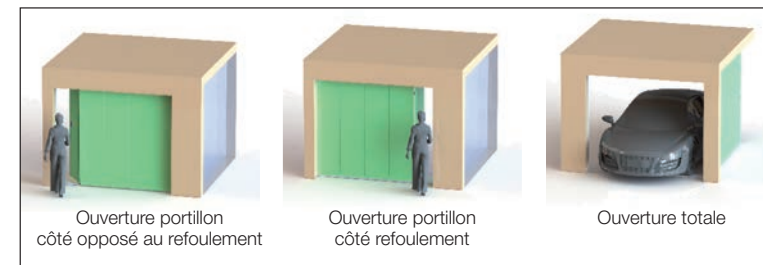

Ouverture portillon  
côté opposé au refoulement

Ouverture portillon  
côté refoulement

Ouverture totale



Double poignée  
encastrée inox



Bouton moleté de série  
permet de verrouiller  
sans clé



Gâche filante en inox  
brossé épaisseur 4 mm



Verrouillage loquet

Portes

# SECTIONNELLES

## Plafond



### Gamme classique

Sans portillon



- Panneau veiné bois, 4 rainures
- Coloris : RAL 9016 S,
- Hublots : PVC blanc, face extérieure et intérieure
- Vitrage sécurité

Notre conseil étanchéité



Avec portillon



- Panneau veiné bois, sans rainure
- Coloris : chêne doré,
- Hublots : PVC chêne doré, face extérieure et PVC blanc face intérieure
- Croisillon laiton
- Portillon centré gauche poussant

Notre conseil étanchéité



## ◆ Gamme contemporaine

## ◆ Gamme design



- Panneau lisse, sans rainure
- Mixage 2 couleurs
- Coloris : RAL 7016 S et chêne doré
- Décor : Alunox
- Gamme design : harmonie n° 4



- Panneau lisse, sans rainure
- Coloris : RAL 7016 S
- Hublots : gamme création à façon Inox sur les 2 faces
- Vitage sécurité



- Panneau lisse, sans rainure
- Coloris : RAL 7038
- Hublots : Alunox face extérieure et PVC blanc face intérieure
- Vitage sécurité
- Portillon décentré gauche poussant



- Panneau lisse, sans rainure
- Coloris : RAL 9016 S
- Décor : gamme création à façon RAL 9005 S
- Portillon décentré gauche poussant





Sans portillon

# Sectionnelles Plafond motorisées

◆ 3 systèmes de fonctionnement



Traction avec double ressort



Torsion Avant avec sécurité parachute



Torsion Arrière avec sécurité parachute



Cache ressort pour plus de sécurité (en option)



Talonnets d'isolation limite la corrosion (en option)

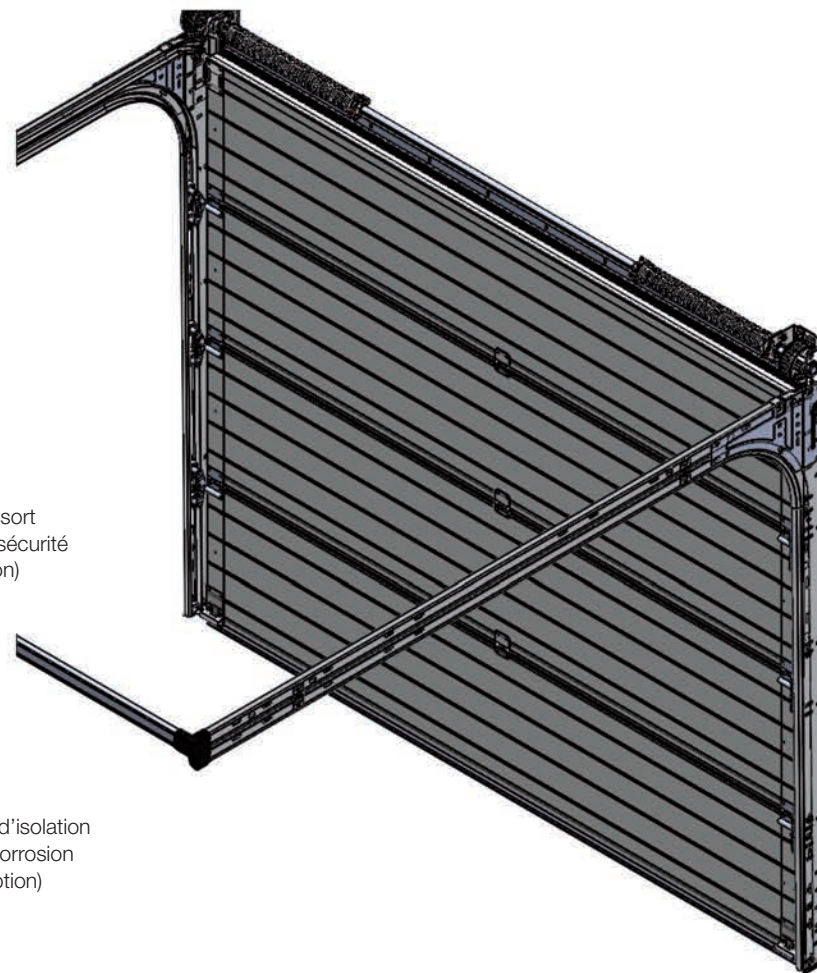

Roulette double pour un fonctionnement silencieux

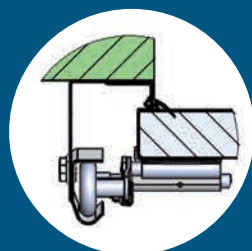

Joint détaché à doubles lèvres périphérique

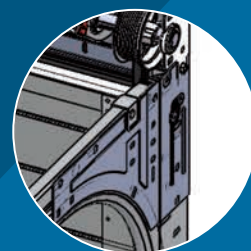

Renfort d'angle sur courbe de renvoi

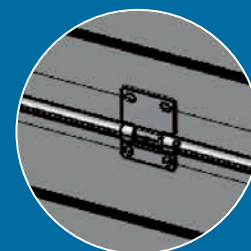

Charnières et visserie blanches

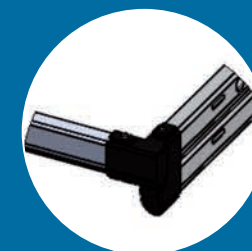

Raccord de rails pour une finition soignée

# ◆ Sectionnelles Plafond motorisées

Avec portillon



## ◆ 2 systèmes de fonctionnement

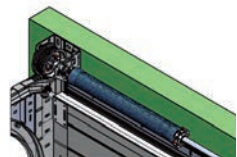

Torsion Avant  
avec sécurité parachute



Torsion Arrière  
avec sécurité parachute

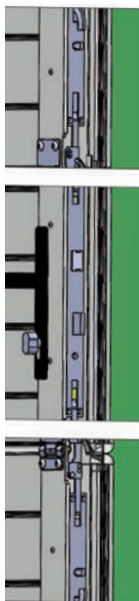

Étanchéité maximale :  
un joint périphérique  
et un joint d'amortissement  
(anti-claquement)



Ferme-porte

Serrure 3 points inox  
(5 points d'encrage)



Contacteur radio  
sans piles, sans fils



Paumelles invisibles

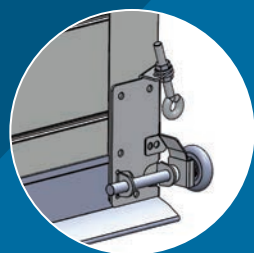

Système d'équilibrage



Seuil PMR et son  
joint d'étanchéité



Bouton moleté de série  
permet de verrouiller  
sans clé



Sans portillon

# Sectionnelles Plafond manuelles

◆ 3 systèmes de fonctionnement



Traction avec double ressort

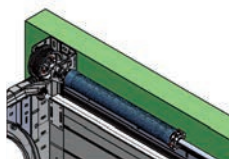

Torsion Avant avec sécurité parachute

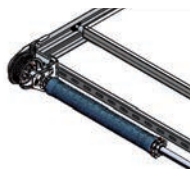

Torsion Arrière avec sécurité parachute



Poignée encastrée en aluminium couleur noire

Poignée de tirage

◆ Serrure 2 points

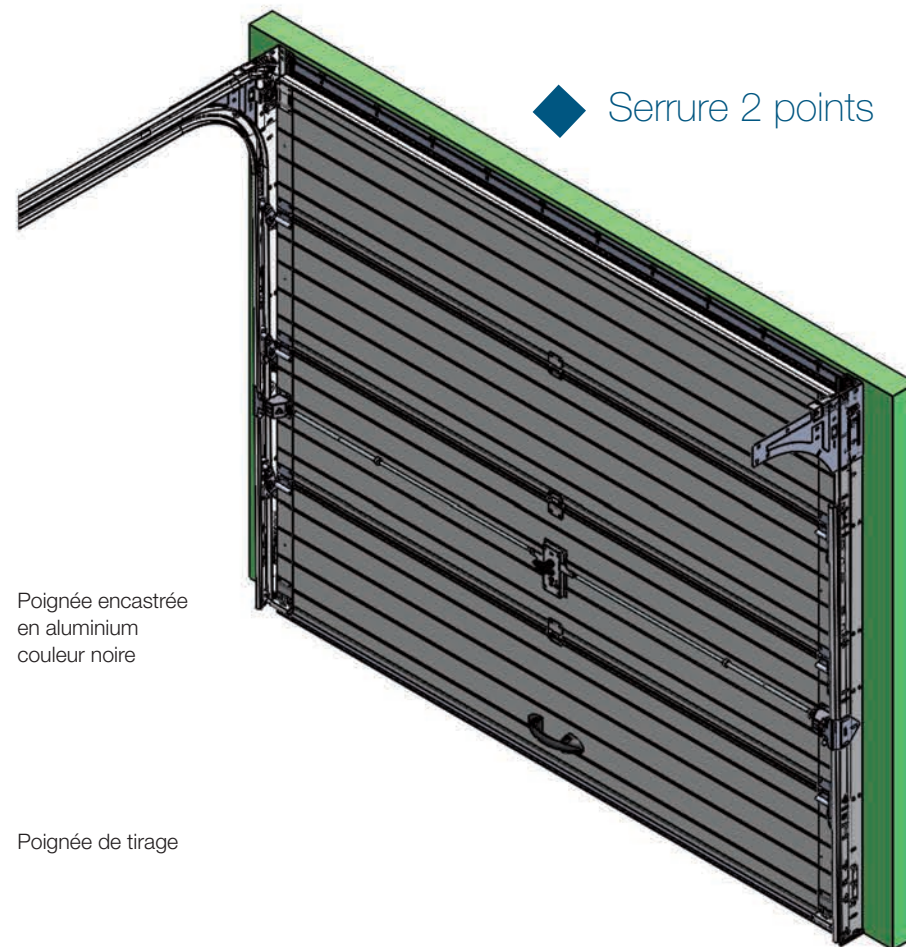

Poignée de tirage intérieure et extérieure

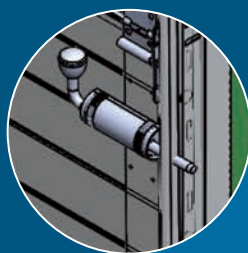

Verrou 1 point (en option)



Serrure 2 points en acier galvanisé

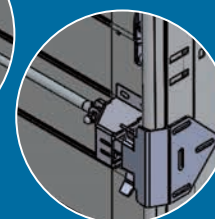
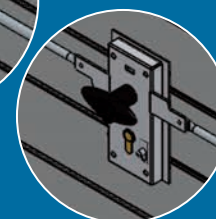



# ◆ Sectionnelles Plafond manuelles

Avec portillon



◆ 2 systèmes de fonctionnement

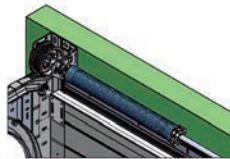

Torsion Avant  
avec sécurité parachute

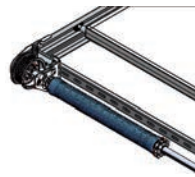

Torsion Arrière  
avec sécurité parachute

◆ serrure 1 point  
avec l'option portillon

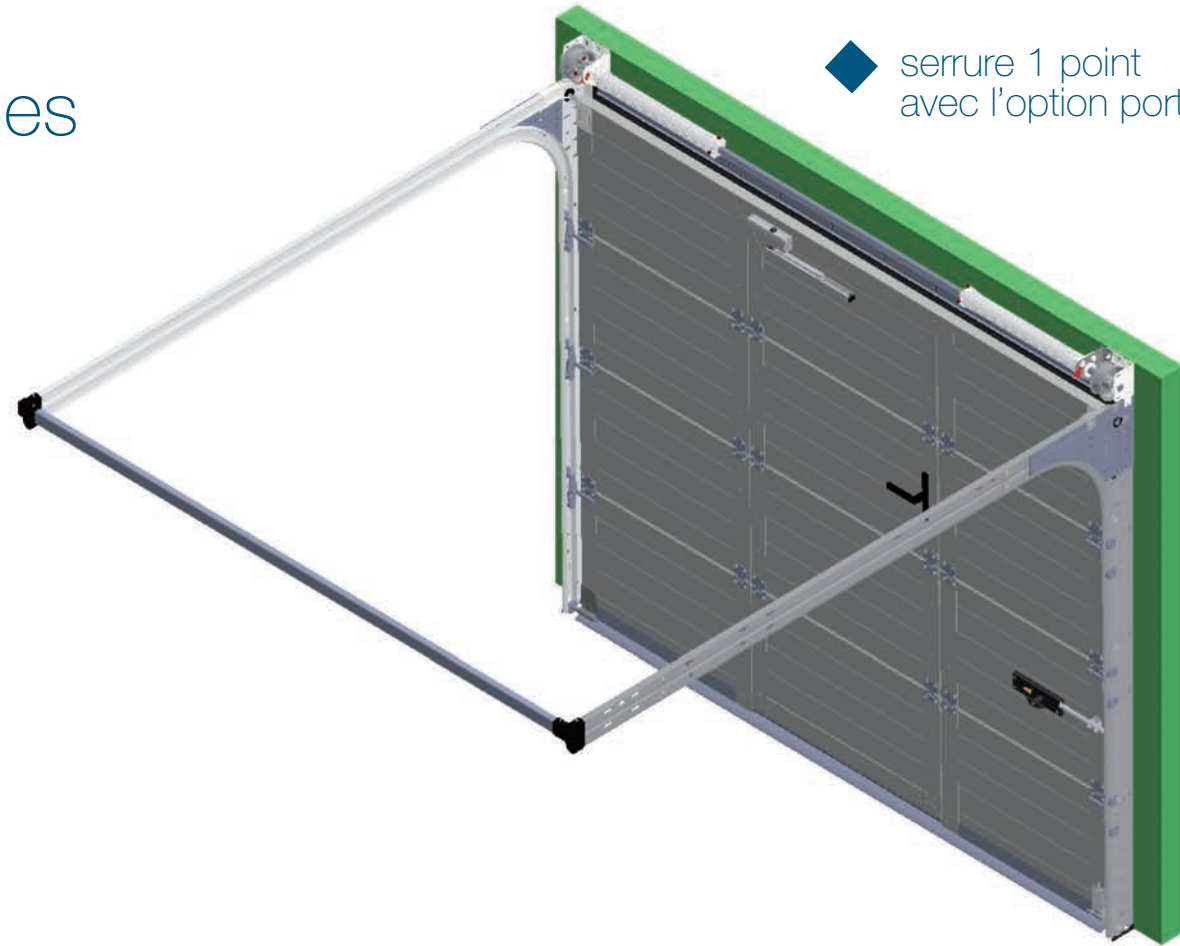

Vue extérieure



Serrure 1 point  
(fourni avec 3 clés)

Vue intérieure



Tringle en acier galvanisé  
diamètre 15 mm

# Gamme hublots classiques

## PVC

Couleur de la porte, vissés de l'intérieur



Carré

Losange

Rectangulaire

Rond

## Aluminium

Couleur de la porte, vissés de l'intérieur

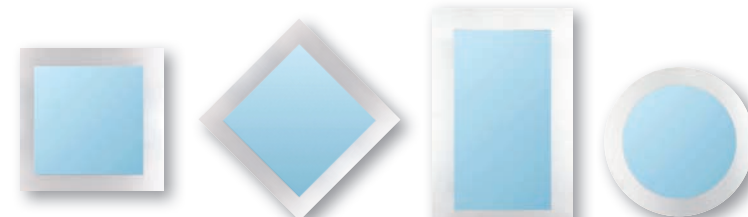

Carré

Losange

Rectangulaire

Rond

## Les croisillons

Pour encadrements rectangles PVC ou aluminium



Laiton

Aluminium

Plomb mat

## Alunox

Vissés de l'intérieur

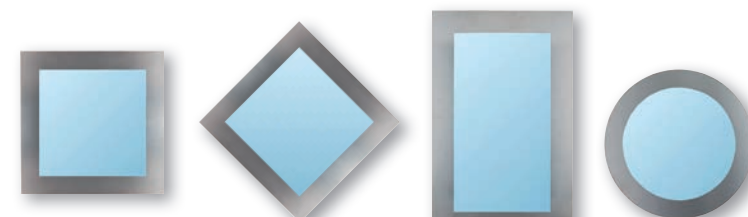

Carré

Losange

Rectangulaire

Rond

## Vitrage

Encadrements tout PVC, double-vitrage retardataire d'effraction 44.2-6-4

Encadrements Aluminium et cadre PVC intérieur, double vitrage retardataire d'effraction 44.2-18-4

Encadrements tout Aluminium, triple vitrage retardataire d'effraction 44.2-12-4-10-4

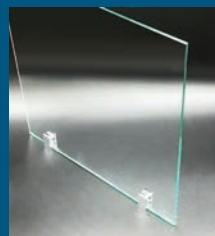

Clair



G200

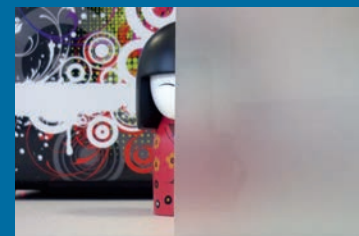

Dépoli



Delta mat

# Gamme harmonie Alunox

01



4 carrés identiques

02



1 ensemble de 4 carrés

03



1 ensemble de 4 losanges

04



1 ensemble de 3 carrés

05



3 carrés doubles identiques

06



1 ensemble de 5 bulles

07



6 ronds identiques

08



3 ronds identiques

09

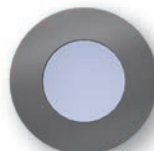

6 hublots ronds identiques

10



1 ensemble hublots courbés

11



1 ensemble hublots courbés

12



2 ensembles barettes aviateur

13



2 ensembles barettes aviateur

14



6 barettes identiques

15



2 barettes évidées identiques

16



2 barettes évidées identiques

19



Numéro de rue

20



3 hublots carrés identiques



# Motorisation

## SOMMER



BASE LINE

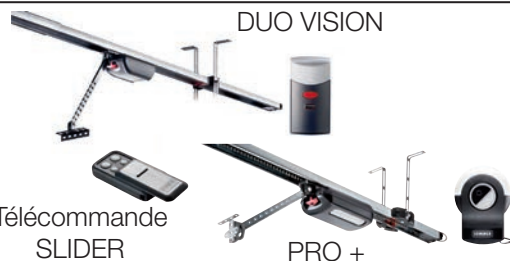

DUO VISION

Télécommande  
SLIDER

PRO +



Bouton poussoir radio



Contacteur à clef



Clavier à code

## SOMFY



Compact RTS 600



Télécommande  
KEYGO

SMART IO 800

DEXXO IO 1000



Bouton poussoir radio



Contacteur à clef



Clavier à code

## MARANTEC



COMFORT 50



COMFORT 260

COMFORT 370



Bouton poussoir radio



Contacteur à clef



COMFORT 260  
clavier à code



COMFORT 50  
clavier à code



# Gamme création

HUBLOTS				
DÉCORS ET LOGOS				
				



Revendeur

**CORRÈZE**  
FERMETURES

**CORRÈZE FERMETURES**

92 impasse des Moineaux - 19130 OBJAT

Tél : 05 55 25 13 46

Fax : 05 55 25 19 83

Mail : [correzefermetures@correzefermetures.com](mailto:correzefermetures@correzefermetures.com)